

NOVÉ PODLAHOVÉ KRABICE

Skutečně univerzální řešení

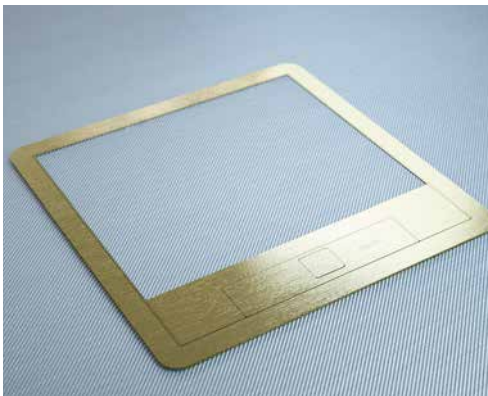

SVĚTOVÝ SPECIALISTA
NA ELEKTRICKÉ INSTALACE A DATOVÉ ROZVODY

 **legrand**[®]



PODLAHOVÉ KRABICE DO INTERIÉRU BEZ KRYTÍ – SUCHÁ ÚDRŽBA, VYTÍRÁNÍ

Parametry		Podlahová krabice s nastavitelnou, hloubkou horizontální	Podlahová krabice s fixní hloubkou vertikální	Bezrámečkové podlahové krabice horizontální	Bezrámečkové podlahové krabice vertikální	Podlahová krabice s redukovanou hloubkou 50 mm	POP-UP krabice
Kapacita		12/18/24 modulů ^[1]	8/12/16 modulů ^[1]	12/18/24 modulů ^[1]	8/12/16 modulů ^[1]	16 modulů ^[1]	3/4/6/8 modulů ^[1]
Nosnost		300/500 ^[2] kg	300/500 ^[2] kg	500 kg	500 kg	300 kg	300 kg
Rozměry (vnější)		203/241/286 × 286 mm	203/241/286 × 286 mm	181/219/264 × 265 mm	181/219/264 × 265 mm	283 × 283 mm	120/142,5/230/275 × 120 mm
Výřez do zdvojené podlahy		181/219/264 × 264 mm	181/219/264 × 264 mm	182/220/265 × 265 mm	182/220/265 × 265 mm	261 × 261 mm	108/131/218/263 × 108 mm
Instalační hloubka	do zdvojené podlahy	min. 80 – 110 mm ^[3]	min. 83 mm	92 – 122 mm [300 mm] ^[4]	92 – 122 mm [300 mm] ^[4]	min. 50 mm	min. 75 mm
	do betonu	80 – 110 mm [250 mm] ^[5]	70 – 110 mm [250 mm] ^[5]	92 – 122 mm [250 mm] ^[6]	80 – 122 mm [250 mm] ^[6]	50 – 70 mm	61 mm
Krytí		IP 30	IP 30	IP 30	IP 30	IP 20	IP 40
Podlahová krytina		koberec / lino / nerezová deska / plovoucí podlaha	koberec / lino / nerezová deska / plovoucí podlaha	nerezová deska / dlažba / dřevěná podlaha	nerezová deska/dlažba / dřevěná podlaha	koberec / lino / nerezová deska / plovoucí podlaha	-

TYP INSTALACE

Kanceláře / zasedací místnosti / open space / učebny		✓	✓	✓	✓	✓	✓
Vstupní haly / nákupní centra		✗ / ✓ ⁽²⁾	✗ / ✓ ⁽²⁾	✓	✓	✗	✓
Autosalóny / restaurace / fitness		✗ / ✓ ⁽²⁾	✗ / ✓ ⁽²⁾	✓	✓	✗	✓
Rodinné domy / byty		○	○	✓	✓	○	✓
Venkovní prostory / u bazénů / parkoviště		✗	✗	✗	✗	✗	✗

✓ doporučené ○ možné ✗ nevhodné

[1] 1 modul Mosaic™ má rozměr 22,5×45 mm = např. 1 datová zásuvka RJ 45 [obj. č. 0 765 51]. 2 moduly Mosaic™ mají rozměr 45×45 mm = např. 1 silová zásuvka 230 V [obj. č. 0 771 40].

[2] Doporučená instalace a vyšší nosnost 500 kg v případě použití kovového krytu (nerezového nebo mosazného).

[3] Minimální hloubka 110 mm pro nejnižší polohu vaniček.

[4] Minimální hloubka uvedena včetně podlahové krytiny. Až 300 mm s příslušenstvím obj. č. 0 881 42.

[5] Až 250 mm s instalační krabicí obj. č. 0 880 80.

[6] Minimální hloubka uvedena včetně podlahové krytiny. Až 250 mm s instalační krabicí obj. č. 0 880 80.



přehled podlahových krabic

podlahové krabice do betonu a zdvojené podlahy

PODLAHOVÉ KRABICE VE ZVÝŠENÉM KRYTÍ – MOKRÁ ÚDRŽBA, STROJNÍ ČIŠTĚNÍ

Parametry		Platinum IP 44	IP 66 box	Podlahová krabice do dlažby	Podlahová krabice pro vysoké zatížení
Kapacita		2/4 moduly ^[1]	4 moduly ^[1]	24 modulů ^[1]	24 modulů ^[1]
Nosnost		50 kg ^[7]	1000 kg	400 kg	1000 kg
Rozměry (vnější)		86 / 172 x 86 mm	Ø 170 mm	263 x 263 mm	272 x 272 mm
Výřez do zdvojené podlahy		Ø 80 mm	Ø 152 mm	nelze	nelze
Instalační hloubka	do zdvojené podlahy	min. 50 mm	min. 65 mm	nelze	nelze
	do betonu	50 - 80 mm	65 - 97 mm	65 - 90 mm	105 - 140 mm
Krytí		IP 44	IP 66	IP 44	IP 66 / IP30
Podlahová krytina		-	-	dlažba / dřevěná podlaha	dlažba / dřevěná podlaha

TYP INSTALACE

Kanceláře / zasedací místnosti / open space / učebny		○	✓	○	○
Vstupní haly / nákupní centra		✗	✓	✓	✓
Autosalóny / restaurace / fitness		✗	✓	✓	✓
Rodinné domy / byty		✓	✓	○	○
Venkovní prostory / u bazénů / parkoviště		✗	✓ ^[8]	✗	✗

✓ doporučené ○ možné ✗ nevhodné

[1] 1 modul Mosaic™ má rozměr 22,5x45 mm = např. 1 datová zásuvka RJ 45 (obj. č. 0 765 51). 2 moduly Mosaic™ mají rozměr 45x45 mm = např. 1 silová zásuvka 230 V (obj. č. 0 771 40).

[7] Není určena pro instalaci na vysoko frekventovaná místa, místa kde probíhá strojové čištění nebo kde je předpoklad vyššího zatížení.

[8] Pro venkovní prostory je určený pouze IP 66 box s odnímatelným krytem obj. č. 0 880 61.

PODLAHOVÉ KRABICE PŘINÁŠÍ
NAPÁJENÍ A DATA CO NEJBLIŽE
K UŽIVATELŮM



RYCHLÁ A JEDNODUCHÁ INSTALACE

**Instalace
bez použití
nástrojů!**

Naše podlahové krabice umožňují jednoduchou instalaci a pravidelný tvar krytu usnadňující řezání podlahové krytiny. Všechny podlahové krabice mohou být instalovány jak do betonových, tak do zdvojených podlah. Mohou být osazeny jakoukoliv podlahovou krytinou až do tloušťky 8, resp. 15 mm.

UNIVERZÁLNOST:

- vhodné do jakéhokoliv typu podlahy (zdvojené podlahy, betonové podlahy, pohledový beton, atd.)
- vhodné pro jakýkoliv typ podlahové krytiny (koberec, lino, dřevěná podlaha, dlažba, atd.)
- vhodné do jakéhokoliv typu interiéru (kancelář, chodba, učebna, obývací pokoj, atd.)

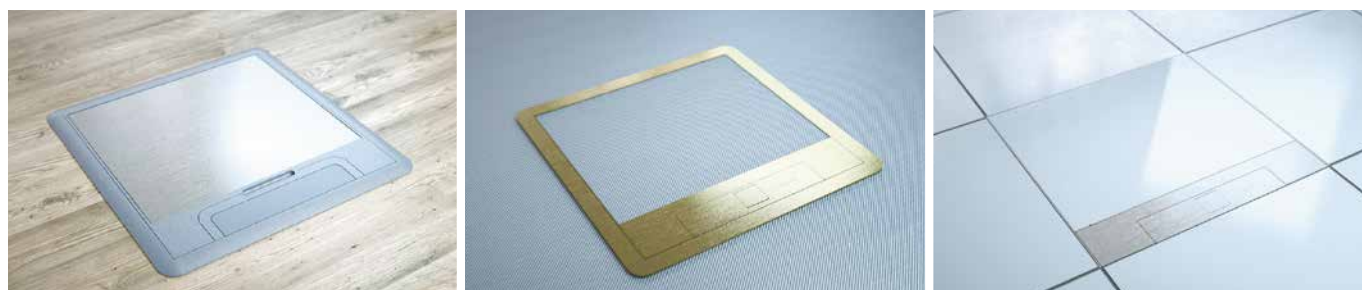

VÝBĚR Z VÍCE VELIKOSTÍ:

- 3 velikosti pro horizontální osazení přístrojů (12, 18, 24 modulů)
- 3 velikosti pro vertikální osazení přístrojů (8, 12, 16 modulů)



RYCHLÁ BEZNÁSTROJOVÁ INSTALACE:

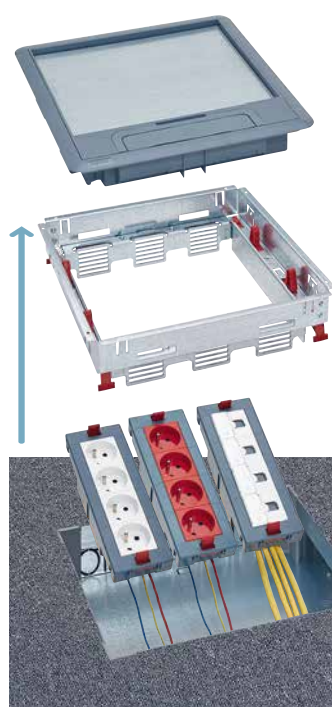

Snadné zaklapnutí krytu

Beznástrojové zaklapnutí
přístrojové jednotky
do zdvojené podlahy nebo
instalační krabice do betonu

Ručně nastavitelná
výška vaničky

MAXIMÁLNÍ VARIABILITA:

- díky přístrojům řady Mosaic lze použít více než 200 funkcí



NAVŘENO PRO UŽIVATELSKÉ POHODLÍ
S OHLEDEM NA BEZPEČNOST,
PODLAHOVÉ KRABICE SE PŘIZPŮSOBÍ
JAKÉMUKOLI TYPU DEKORACE

DOKONALÁ POVRCHOVÁ ÚPRAVA A SNADNÝ PŘÍSTUP

Pohodlí
a bezpečí pro
neomezené
využití

Kromě jednoduché instalace umožňují univerzální podlahové krabice snadný přístup k zásuvkám s vysokou mírou bezpečí.

POHODLÍ A BEZPEČÍ

BEZPEČNÉ KABELOVÉ VÝSTUPY



Flexibilní pro plastové kryty



Pevné pro kovové kryty



Kabely jsou uchyceny na místě průchodky pomocí organizátoru uvnitř krabice



KOVOVÉ KRYCÍ DESKY



K dispozici varianty z nerezové oceli nebo mosazi, pro dokonalou povrchovou úpravu a extra pevnost

ZAMYKACÍ PŘÍSLUŠENSTVÍ



Verze s otevíráním na klíč nebo šroubovákem (pouze do plastových krytů s rámečky)

SNADNÉ OTEVŘENÍ

Ergonomická rukojeť nebo kovové tlačítko pro pohodlný přístup

ESTETICKÝ VZHLED: ŘADA MOŽNÝCH ŘEŠENÍ

V závislosti na zvoleném druhu krabice (standardní, bezrámečková nebo kruhová) je možné vybrat ze 3 různých druhů krytů (plast, nerez nebo mosaz) tak, aby v kombinaci s podlahovou krytinou poskytovaly požadovaný konečný vzhled.

TYPY



Standardní verze ● ● ●



Zapuštěná bezrámečková verze ● ●



Kruhová verze ●

POVRCHOVÉ ÚPRAVY



Plast ●



Nerezová ocel ●



Mosaz ●

standardní podlahové krabice

výběrová tabulka

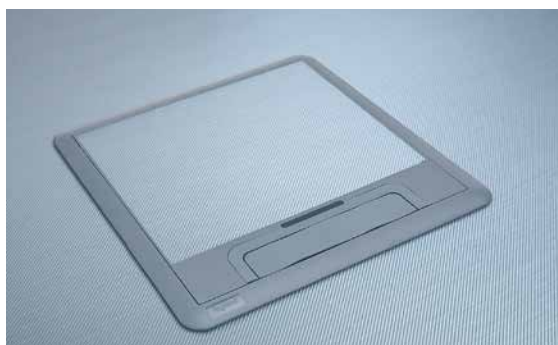

Instalace do betonu



vertikální nebo horizontální
přístrojová jednotka



plastový
nebo kovový kryt



instalační krabice
do betonu

Instalace do zdvojené podlahy



vertikální nebo horizontální
přístrojová jednotka



plastový
nebo kovový kryt



izolační kryty
(pouze pro vertikální
přístrojové jednotky)

STANDARDNÍ PODLAHOVÉ KRABICE

Přístrojové jednotky		Kryty s rámečky pro krytinu tloušťky ≤ 8 mm	Krycí desky (volitelné)		Instalační krabice do betonu výška potěru 70 – 110 mm	Izolační kryty do zdvojené podlahy pouze pro vertikální přístrojové jednotky	
Uložení zásuvek	Kapacita		Plastové	Kovové			
 Horizontální H mini = 80 mm	12 (3×4) modulů ⁽¹⁾ 	0 880 20	Plastový: Šedý 0 880 00 Kovový: Nerez 0 880 03 Mosaz 0 880 06	Nerez 0 880 15 Mosaz 0 880 48	0 881 90 výška potěru ≥ 80 mm	integrované	
	18 (3×6) modulů ⁽¹⁾ 	0 880 21	Plastový: Šedý 0 880 01 Kovový: Nerez 0 880 04 Mosaz 0 880 07	Nerez 0 880 16 Mosaz 0 880 49	0 881 91 výška potěru ≥ 80 mm	integrované	
	24 (3×8) modulů ⁽¹⁾ 	0 880 22	Plastový: Šedý 0 880 02 Kovový: Nerez 0 880 05 Mosaz 0 880 08	Nerez 0 880 17 Mosaz 0 880 50	0 881 92 výška potěru ≥ 80 mm	integrované	
	 Vertikální H mini = 70 mm H mini = 83 mm zdvojená podlaha	8 (2×4) modulů ⁽¹⁾ 	0 880 23	Plastový: Šedý 0 880 00 Kovový: Nerez 0 880 03 Mosaz 0 880 06	Nerez 0 880 15 Mosaz 0 880 48	0 881 90	0 880 26
		12 (2×6) modulů ⁽¹⁾ 	0 880 24	Plastový: Šedý 0 880 01 Kovový: Nerez 0 880 04 Mosaz 0 880 07	Nerez 0 880 16 Mosaz 0 880 49	0 881 91	0 880 27
		16 (2×8) modulů ⁽¹⁾ 	0 880 25	Plastový: Šedý 0 880 02 Kovový: Nerez 0 880 05 Mosaz 0 880 08	Nerez 0 880 17 Mosaz 0 880 50	0 881 92	0 880 28

bezrámečkové zapuštěné podlahové krabice

výběrová tabulka



Instalace do betonu



Instalace do zdvojené podlahy



BEZRÁMEČKOVÉ ZAPUŠTĚNÉ PODLAHOVÉ KRABICE

Přístrojové jednotky		Bezrámečkový kryt pro krytinu tloušťky < 15 mm	Krycí desky (volitelné)		Instalační krabice do betonu výška potěru 70 – 110 mm	Izolační kryty do zdvojené podlahy pouze pro vertikální přístrojové jednotky	
Uložení zásuvek	Kapacita						
 Horizontální H mini = 92 mm	12 (3×4) modulů ⁽¹⁾	0 881 20	Nerez 0 881 03 Mosaz 0 881 06	Nerez 0 881 45 Mosaz 0 881 48	0 880 90 výška potěru + krytina ≥ 92 mm	integrované	
	18 (3×6) modulů ⁽¹⁾	0 881 21	Nerez 0 881 04 Mosaz 0 881 07	Nerez 0 881 46 Mosaz 0 881 49	0 880 91 výška potěru + krytina ≥ 92 mm	integrované	
	24 (3×8) modulů ⁽¹⁾	0 881 22	Nerez 0 881 05 Mosaz 0 881 08	Nerez 0 881 47 Mosaz 0 881 50	0 880 92 výška potěru + krytina ≥ 92 mm	integrované	
	 Vertikální H mini = 80 mm beton H mini = 92 mm zdvojená podlaha	8 (2×4) modulů ⁽¹⁾	0 881 23	Nerez 0 881 03 Mosaz 0 881 06	Nerez 0 881 45 Mosaz 0 881 48	0 880 90	0 880 26
		12 (2×6) modulů ⁽¹⁾	0 881 24	Nerez 0 881 04 Mosaz 0 881 07	Nerez 0 881 46 Mosaz 0 881 49	0 880 91	0 880 27
		16 (2×8) modulů ⁽¹⁾	0 881 25	Nerez 0 881 05 Mosaz 0 881 08	Nerez 0 881 47 Mosaz 0 881 50	0 880 92	0 880 28

(1) 1 modul Mosaic™ má rozměr 22,5×45 mm = např. 1 datová zásuvka RJ 45 [obj. č. 0 765 51].
2 moduly Mosaic™ mají rozměr 45×45 mm = např. 1 silová zásuvka 230 V [obj. č. 0 771 40].

standardní podlahové krabice do zdvojené nebo betonové podlahy



Výběrová tabulka **str. 8–9**
Technické údaje **str. 16–19**

Vyhovuje normě IEC / ČSN EN 60670-23

Balení	Obj.č.	Přístrojové jednotky pro podlahové krabice
		Přístrojová jednotka je vybavena montážními vaničkami pro přístroje Mosaic™. Do betonové podlahy použijte standardní plastové instalační krabice obj. č. 0 881 90/91/92 (str. 12), standardní kovové instalační krabice obj. č. 0 880 90/91/92 (str. 12) nebo univerzální instalační krabici obj. č. 0 880 80 (str. 13) + adaptéry obj. č. 0 880 81/82/83.
		Pro zásuvky v horizontální poloze – nastavitelná výška Instalace přímo do zdvojené podlahy. Umístění montážních vaniček do vrchních pozic neumožňuje použití přímých vidlic. Použijte uhlové vidlice nebo přístrojové jednotky s vertikálním umístěním přístrojů.
1	0 880 20	12 (3×4) modulů
1	0 880 21	18 (3×6) modulů
1	0 880 22	24 (3×8) modulů
		Pro zásuvky ve vertikální poloze U zdvojených podlah používejte izolační kryty obj. č. 0 880 26/27/28
1	0 880 23	8 (2×4) modulů
1	0 880 24	12 (2×6) modulů
1	0 880 25	16 (2×8) modulů
		Izolační kryty pro zdvojené podlahy
1	0 880 26	Sada 2ks krytů pro 8 (2×4) modulové přístrojové jednotky obj. č. 0 880 23/0 881 23
1	0 880 27	Sada 2ks krytů pro 12 (2×6) modulové přístrojové jednotky obj. č. 0 880 24/0 881 24
1	0 880 28	Sada 2ks krytů pro 16 (2×8) modulové přístrojové jednotky obj. č. 0 880 25/0 881 25
		Protahovací krabice Instalace přímo do zdvojené podlahy. Bez možnosti osazení přístrojů Mosaic™. Do betonové podlahy použijte standardní plastové instalační krabice obj. č. 0 881 90/91/92 (str. 12), standardní kovové instalační krabice obj. č. 0 880 90/91/92 (str. 12) nebo univerzální instalační krabici obj. č. 0 880 80 (str. 13) + adaptéry obj. č. 0 880 81/82/83
		Protahovací krabice
1	0 880 39	8/12 modulů – použijte kryt obj. č. 0 880 00/03/06
1	0 880 40	12/18 modulů – použijte kryt obj. č. 0 880 01/04/07
1	0 880 41	16/24 modulů – použijte kryt obj. č. 0 880 02/05/08

Balení	Obj.č.	Plastové kryty s rámečky pro standardní podlahové krabice
		Instalace na přístrojové jednotky
		Plastové kryty s rámečky Pro podlahovou krabici:
1	0 880 00	8/12 modulů – obj. č. 0 880 20/23/39
1	0 880 01	12/18 modulů – obj. č. 0 880 21/24/40
1	0 880 02	16/24 modulů – obj. č. 0 880 22/25/41
		Kovové kryty s rámečky s nerezovou povrchovou úpravou
1	0 880 03	8/12 modulů – obj. č. 0 880 20/23/39
1	0 880 04	12/18 modulů – obj. č. 0 880 21/24/40
1	0 880 05	16/24 modulů – obj. č. 0 880 22/25/41
		Kovové kryty s rámečky s mosaznou povrchovou úpravou
1	0 880 06	8/12 modulů – obj. č. 0 880 20/23/39
1	0 880 07	12/18 modulů – obj. č. 0 880 21/24/40
1	0 880 08	16/24 modulů – obj. č. 0 880 22/25/41
		Krycí desky
		Pro plastové kryty s rámečky – povrch z nerezové oceli
1	0 880 15	8/12 modulů
1	0 880 16	12/18 modulů
1	0 880 17	16/24 modulů
		Pro kovové kryty s rámečky – povrch z nerezové oceli
1	0 880 45	8/12 modulů
1	0 880 46	12/18 modulů
1	0 880 47	16/24 modulů
		Pro kovové kryty s rámečky – povrch z mosazi
1	0 880 48	8/12 modulů
1	0 880 49	12/18 modulů
1	0 880 50	16/24 modulů
		Uzamykací příslušenství pro plastový kryt
1	0 880 98	S klíčem
1	0 880 99	Otevírání šroubovákem
		Dodatečná upevňovací sada pro speciální zdvojené podlahy Umožňuje uchycení podlahové krabice do speciální zdvojené podlahy (křehká, nebo sádrová zdvojená podlaha) Upevňovací sada obsahující 4 úchyty
1	0 880 95	

Instalační krabice **str. 12**

Jiná barevná provedení, zámek na kovovém krytu: **kontaktujte Legrand**

zapuštěné bezrámečkové podlahové krabice do zdvojené nebo betonové podlahy



Výběrová tabulka **str. 8–9**
Technické údaje **str. 16–19**

Vyhovuje normě IEC/ČSN EN 60670-23
Zvláště vhodné pro dlažbu nebo mramorové podlahy

Balení	Obj. č.	Přístrojové jednotky pro podlahové krabice
		Jednotka je vybavena montážními vaničkami pro přístroje Mosaic™. Pro zásuvky v horizontální poloze – nastavitelná výška Instalace přímo do zdvojené podlahy. Umístění montážních vaniček do vrchních pozic neumožňuje použití přímých vidlic. Použijte uhlivé vidlice nebo přístrojové jednotky s vertikálním umístěním přístrojů Mosaic™. Pro betonové podlahy použijte standardní kovové instalační krabice obj. č. 0 880 90/91/92 (str. 12) nebo univerzální instalační krabici obj. č. 0 880 80 (str. 13) + adaptéry obj. č. 0 880 81/82/83
1	0 881 20	12 (3×4) modulů
1	0 881 21	18 (3×6) modulů
1	0 881 22	24 (3×8) modulů
		Pro zásuvky ve vertikální poloze U zdvojených podlah používejte izolační kryty obj. č. 0 880 26/27/28 Pro betonové podlahy použijte standardní kovové instalační krabice obj. č. 0 880 90/91/92 (str. 12) nebo univerzální instalační krabici obj. č. 0 880 80 (str. 13) + adaptéry obj. č. 0 880 81/82/83
1	0 881 23	8 (2×4) modulů
1	0 881 24	12 (2×6) modulů
1	0 881 25	16 (2×8) modulů
		Izolační kryty pro zdvojené podlahy
1	0 880 26	Sada 2ks krytů pro 8 (2×4) modulové přístrojové jednotky obj. č. 0 880 23/0 881 23
1	0 880 27	Sada 2ks krytů pro 12 (2×6) modulové přístrojové jednotky obj. č. 0 880 24/0 881 24
1	0 880 28	Sada 2ks krytů pro 16 (2×8) modulové přístrojové jednotky obj. č. 0 880 25/0 881 25

Balení	Obj. č.	Protahovací krabice
		Instalace přímo do zdvojené podlahy Pro betonové podlahy použijte standardní kovové instalační krabice obj. č. 0 880 90/91/92 (str. 12) nebo univerzální instalační krabici obj. č. 0 880 80 (str. 13) + adaptéry obj. č. 0 880 81/82/83
1	0 881 39	8/12 modulů – použijte kryt obj. č. 0 881 03/06
1	0 881 40	12/18 modulů – použijte kryt obj. č. 0 881 04/07
1	0 881 41	16/24 modulů – použijte kryt obj. č. 0 881 05/08
		Sada prodloužených nožek pro podlahy výšky 122 – 300 mm
1	0 881 42	4 šroubovací nožky Sada pro přístrojové jednotky obj. č. 0 881 20/21/22/23/24/25/39/40/41 Instalace místo dodávaných nožek
		Bezrámečkové kryty pro zapuštěné podlahové krabice Instalace na přístrojové jednotky
		Kovové kryty s nerezovou povrchovou úpravou Pro podlahovou krabici:
1	0 881 03	8/12 modulů – obj. č. 0 881 20/23/39
1	0 881 04	12/18 modulů – obj. č. 0 881 21/24/40
1	0 881 05	16/24 modulů – obj. č. 0 881 22/25/41
		Kovové kryty s mosaznou povrchovou úpravou
1	0 881 06	8/12 modulů – obj. č. 0 881 20/23/39
1	0 881 07	12/18 modulů – obj. č. 0 881 21/24/40
1	0 881 08	16/24 modulů – obj. č. 0 881 22/25/41
		Krycí desky pro bezrámečkové kryty
		Povrch z nerez
1	0 881 45	8/12 modulů
1	0 881 46	12/18 modulů
1	0 881 47	16/24 modulů
		Povrch z mosazi
1	0 881 48	8/12 modulů
1	0 881 49	12/18 modulů
1	0 881 50	16/24 modulů



0 881 26



0 881 27



0 881 27 s kobercem



0 880 89



0 881 92



0 880 90



0 880 91

Technické údaje **str. 16–19**

Vyhovuje normě IEC/ČSN EN 60670-23

Balení	Obj. č.	Kruhová podlahové krabice s plastovým krytem
1	0 881 26	Určeno pro zásuvky Mosaic™ Instalace přímo do zdvojené podlahy U betonových podlah použijte adaptér obj. č. 0 880 89 a univerzální instalační krabici obj. č. 0 880 80 (str. 13) Vybaveno montážními vaničkami pro přístroje Mosaic™. Umístění montážních vaniček do vrchních pozic neumožňuje použití přímých vidlic. Použijte uhlové vidlice nebo přístrojové jednotky s vertikálním umístěním přístrojů Mosaic™.
1	0 881 27	Pro zásuvky v horizontální poloze – nastavitelná výška 20 modulů
1	0 881 27	Pro zásuvky ve vertikální poloze 12 modulů (až 16 modulů podle konfigurace – viz str.17)
1	0 880 89	Montážní adaptér pro betonovou podlahu Pro podlahové krabice (kruhová verze) 12/20 modulů Montáž na univerzální instalační krabici obj. č. 0 880 80
1	0 881 44	Krycí deska 12/20 modulů – povrch z nerezové oceli
1	0 880 98	Uzamykací příslušenství pro kryt S klíčem
1	0 880 99	Otevírání šroubovákem

Technické údaje **str. 16–19**

Vyhovuje normě IEC/ČSN EN 60670-23

Balení	Obj. č.	Standardní plastové instalační krabice do betonové podlahy – samonivelační
		Výška potěru: 70 až 110mm
		Pro přístrojové jednotky (pouze standardní verze)
1	0 881 90	8/12 modulů obj. č. 0 880 20/23/39
1	0 881 91	12/18 modulů obj. č. 0 880 21/24/40
1	0 881 92	16/24 modulů obj. č. 0 880 22/25/41
		Standardní kovové instalační krabice do betonové podlahy – samonivelační
		Výška potěru: 65 až 90mm
		Pro přístrojové jednotky (standardní nebo bezrámečková verze)
1	0 880 90	8/12 modulů obj. č. 0 880 20/23/39 a 0 881 20/23/39
1	0 880 91	12/18 modulů obj. č. 0 880 21/24/40 a 0 881 21/24/40
1	0 880 92	16/24 modulů obj. č. 0 880 22/25/41 a 0 881 22/25/41

univerzální instalační krabice pro podlahové a rozbočovací krabice



Technické údaje **str. 16–19**

Vyhovuje normě IEC/ČSN EN 60670-23

Balení	Obj.č.	Univerzální instalační krabice pro betonovou podlahu
1	0 880 80	Výška potěru: 55 až 150mm
1	0 880 87	Zvyšovací sada Výška 220mm
Montážní adaptéry do betonové podlahy		
Pro standardní nebo zapuštěné podlahové krabice		
1	0 880 81	8/12 modulů obj. č. 0 880 20/23/39 a 0 881 20/23/39
1	0 880 82	12/18 modulů obj. č. 0 880 21/24/40 a 0 881 21/24/40
1	0 880 83	16/24 modulů obj. č. 0 880 22/25/41 a 0 881 22/25/41
Pro kruhové podlahové krabice		
1	0 880 89	12/20 modulů
Zakončovací sada pro pohledový „voskový“ beton		
1	0 880 85	Pro podlahové krabice standardní verze s 16/24 moduly

plastové protahovací kanály do betonové podlahy



Balení	Obj.č.	Plastové protahovací kanály do betonové podlahy
IP 40 – IK 08. Materiál: PVC. Určené k vedení kabelů v betonových podlahách. Protahovací kanály lze vzájemně spojovat. Délka 2 m.		
Kanály výšky 28 mm		
12 ⁽¹⁾	0 896 61	100 x 28mm, 2 komory
14 ⁽¹⁾	0 896 62	150 x 28mm, 3 komory
6 ⁽¹⁾	0 896 63	200 x 28mm, 4 komory
Kanály výšky 38 mm		
12 ⁽¹⁾	0 896 67	50 x 38mm, 1 komora
16 ⁽¹⁾	0 896 68	100 x 38mm, 2 komory
10 ⁽¹⁾	0 896 69	150 x 38mm, 3 komory
8 ⁽¹⁾	0 896 70	200 x 38mm, 4 komory
Montážní příslušenství		
Držáky určené k upevnění protahovacích kanálů k podlaze a k jejich vzájemnému spojování. Instalace každý 1 m.		
5	0 896 74	Pro kanály šířky 100mm
5	0 896 75	Pro kanály šířky 150mm
5	0 896 76	Pro kanály šířky 200mm
5	0 896 77	Pro kanály šířky 250mm
5	0 896 78	Pro kanály šířky 300mm

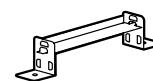

Podlahové krabice (standardní, zapuštěné a kruhové) **str. 10–12**

vybrané přístroje Mosaic™

silové zásuvky a USB nabíječky



0 771 40

0 771 64



0 775 94

0 775 91

Balení	Obj.č.	Standardní zásuvky 2P+T
10	0 771 40	Zapojení bezšroubovými svorkami (až na výjimky). Vybaveny clonkami pro dětskou ochranu. Velikost: 2 moduly. Zásuvka 2P+T bílá
10	0 771 41	Zásuvka 2P+T červená
10	0 792 14	Zásuvka 2P+T nezáměnná se šroubovými svorkami, 2 moduly
1	S 771 40	Zásuvka 2P+T s PO bílá

Balení	Obj.č.	Vícenásobné zásuvky – univerzální
10	0 771 64	Pro instalaci do přístrojových krabic, podlahových krabic, montážních sloupků, zásuvkových bloků a pro povrchovou montáž... Zapojení bezšroubovými svorkami. Vybaveny clonkami pro dětskou ochranu. Standardní provedení zásuvek 2 × 2P+T dutinky pootočené o 45°, 4 moduly.
10	0 771 65	3 × 2P+T dutinky pootočené o 45°, 6 modulů.
1	Červené 0 771 68	Barevně odlišené zásuvky Umožňují rozlišení speciálně chráněných obvodů. Barevně odlišené červené zásuvky slouží k identifikaci zapojení konkrétního obvodu. 2 × 2P+T dutinky pootočené o 45°, 4 moduly
1	0 771 69	3 × 2P+T dutinky pootočené o 45°, 6 modulů.

Balení	Obj.č.	USB nabíječky
1	0 775 94	Pro mobilní telefony, smartphony, MP3/MP4 přehrávače a rychle nabíjecí PC tablety. 2 moduly. 2 × USB nabíječka – 5 V, 2 400 mA Pro mobilní telefony, smartphony, MP3/MP4 přehrávače a rychle nabíjecí PC tablety. 2 moduly.
1	0 775 91	USB nabíječka – 5 V, 1 100 mA Pro mobilní telefony a smartphony. 1 modul.

vybrané přístroje Mosaic™

datové a audio/video zásuvky



0 787 78

0 787 77



0 765 52

0 765 76

Balení	Obj.č.	Mosaic™ zásuvky RJ 45 cat. 6A
1	● Bílá 0 765 73	STP Zásuvka RJ 45, STP, 1 modul
1	0 765 76	Zásuvka RJ 45, STP, 2 moduly
1	0 765 61	Mosaic™ zásuvky RJ 45 cat. 6 UTP Zásuvka RJ 45, UTP, 1 modul
1	0 765 64	Zásuvka RJ 45, UTP, 2 moduly

Balení	Obj.č.	Mosaic™ zásuvky RJ 45 cat. 5e
1	0 765 51	UTP Zásuvka RJ 45, UTP, 1 modul
1	0 765 54	Zásuvka RJ 45, UTP, 2 moduly

Balení	Obj.č.	Zásuvka HDMI typ A
1	0 787 78	Předkonektorovaná HDMI, v 1.4 zásuvka (15 cm). Přenos až 4K:30fp a 1080p:60fps na celkovou vzdálenost 10m

Balení	Obj.č.	Zásuvky HD15 (VGA)
1	0 787 77	Předkonektorovaná zásuvka HD15 1 modul, připojení na konektor HD15 na kabelu délky 10 cm

Balení	Obj.č.	Jack 3,5 mm zásuvky
1	0 787 79	Předkonektorovaná zásuvka (15 cm), 1 modul

Balení	Obj.č.	Zásuvka Display port
1	0 787 91	Pro přenos digitálního HD audio/video signálu mezi zdrojem (počítač) a kompatibilním přijímačem (TV, videoprojektor atd.). 15 cm kabel s konektorem, 1 modul



podlahové krabice – převodní tabulka*

Přístrojové krabice a instalace do zdvojené podlahy

HORIZONTÁLNÍ – instalace přístrojů na dno krabice do nastavitelných vaniček



PŮVODNÍ ŘADA			NOVÁ ŘADA					
	Provedení krytu	Podlahová krabice		Přístrojová jednotka	+	Kryt s rámečkem	+	Nerezová krycí deska pro vlepení do krytu
Kapacita			Nová kapacita		+		+	
12 modulů	pro vlepení krytiny	0 896 06	12 modulů	0 880 20	+	0 880 00		
	nerezový	0 896 05		0 880 20	+	0 880 00	+	0 880 15
18 modulů	pro vlepení krytiny	0 896 11	18 modulů	0 880 21	+	0 880 01		
	nerezový	0 896 10		0 880 21	+	0 880 01	+	0 880 16
24 modulů	pro vlepení krytiny	0 896 16	24 modulů	0 880 22	+	0 880 02		
	nerezový	0 896 15		0 880 22	+	0 880 02	+	0 880 17

VERTIKÁLNÍ – instalace přístrojů do boku krabice





PŮVODNÍ ŘADA			NOVÁ ŘADA							
	Provedení krytu	Podlahová krabice		Přístrojová jednotka	+	Kryt s rámečkem	+	Izolační kryty v případě zdvojené podlahy	+	Nerezová krycí deska pro vlepení do krytu
Kapacita			Nová kapacita		+		+		+	
10 modulů	pro vlepení krytiny	0 896 21	8 modulů	0 880 23	+	0 880 00	+	0 880 26		
			12 modulů	0 880 24	+	0 880 01	+	0 880 27		
	nerezový	0 896 20	8 modulů	0 880 23	+	0 880 00	+	0 880 26	+	0 880 15
			12 modulů	0 880 24	+	0 880 01	+	0 880 27	+	0 880 16
16 modulů	pro vlepení krytiny	0 896 26	16 modulů	0 880 25	+	0 880 02	+	0 880 28		
	nerezový	0 896 25		0 880 25	+	0 880 02	+	0 880 28	+	0 880 17

Pro instalaci podlahových krabic do betonu

SAMONIVELAČNÍ

PŮVODNÍ ŘADA		NOVÁ ŘADA	
	Instalační krabice		Plastová instalační krabice
Kapacita		Nová kapacita	
pro 12/10 modulů	0 896 30	12/8 modulů	0 881 90
pro 18 modulů	0 896 31	18/12 modulů	0 881 91
pro 24/16 modulů	0 896 32	24/16 modulů	0 881 92

UNIVERZÁLNÍ

PŮVODNÍ ŘADA			NOVÁ ŘADA				
	Univerzální instalační krabice	+	Montážní adaptéry		Univerzální instalační krabice	+	Montážní adaptéry
Kapacita		+		Nová kapacita		+	
pro 12/10 modulů	0 896 34	+	0 896 36	12/8 modulů	0 880 80	+	0 880 81
pro 18 modulů	0 896 34	+	0 896 37	18/12 modulů	0 880 80	+	0 880 82
pro 24/16 modulů	0 896 34	+	0 896 38	24/16 modulů	0 880 80	+	0 880 83

* Nové podlahové krabice mají jiné rozměry a vyžadují i jiné rozměry montážních otvorů než původní řada.

standardní podlahové krabice

zásuvky v horizontální a vertikální poloze

Rozměry (mm) pro krabice se zásuvkami v horizontální poloze

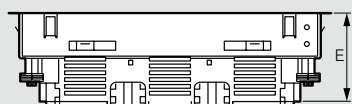
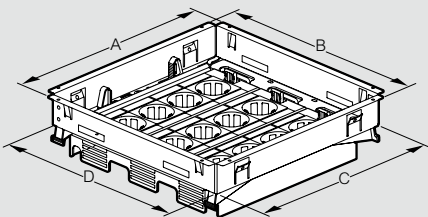

Obj. č.	A	B	C	D	E
0 880 20	199		181		
0 880 21	234	282	219	264	78
0 880 22	282		264		

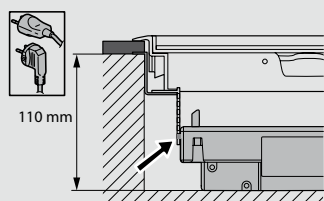
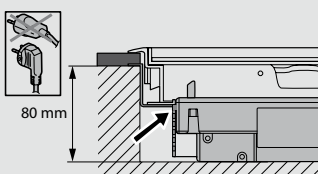

Rozměry (mm) pro krabice se zásuvkami ve vertikální poloze

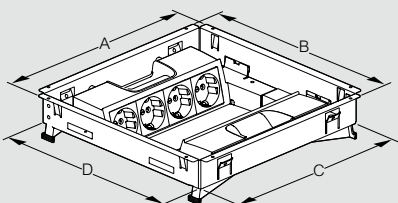

Instalace do zdvojené podlahy s izolačními kryty
obj. č. 0 880 26/27/28

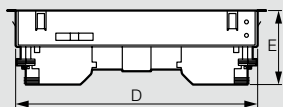

Instalace do instalační krabice do betonu

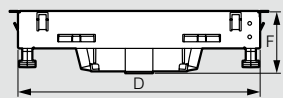

Obj. č.	A (mm)	B (mm)	C (mm)	D (mm)	E (mm)	F (mm)
0 880 23	199		181			
0 880 24	237	282	219	264	83	67
0 880 25	282		264			

bezrámečkové podlahové krabice

zásuvky v horizontální a vertikální poloze

Rozměry (mm) pro krabice se zásuvkami v horizontální poloze

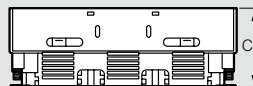
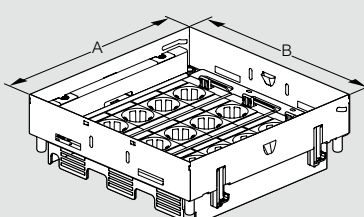

Obj. č.	A (mm)	B (mm)	C (mm)
0 881 20	181		
0 881 21	219	265	92
0 881 22	264		

Pro vyšší montáž než 122 mm,
použijte prodlužovací nožičky
obj. č. 0 881 42

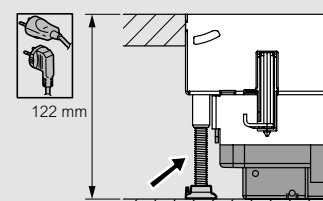
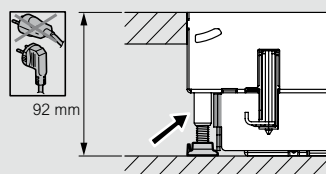

Rozměry (mm) pro krabice se zásuvkami ve vertikální poloze

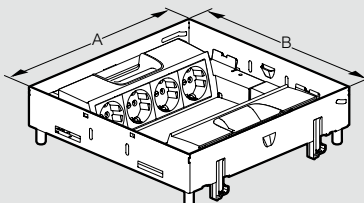

Instalace do zdvojené podlahy s izolačními kryty
obj. č. 0 880 26/27/28

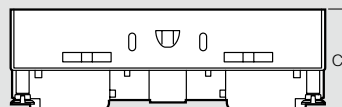

Instalace do instalační krabice do betonu

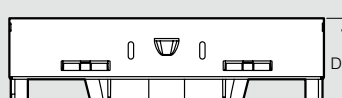

Obj. č.	A (mm)	B (mm)	C (mm)	D (mm)
0 881 23	181			
0 881 24	219	265	92	80
0 881 25	264			

Pro vyšší montáž než 122 mm, použijte prodlužovací nožičky
obj. č. 0 881 42

kryty s rámečky a bezrámečkové kryty

plastové, kovové a bezrámečkové kryty

kruhové podlahové krabice

zásuvky v horizontální a vertikální poloze

■ Rozměry plastového krytu s rámečkem

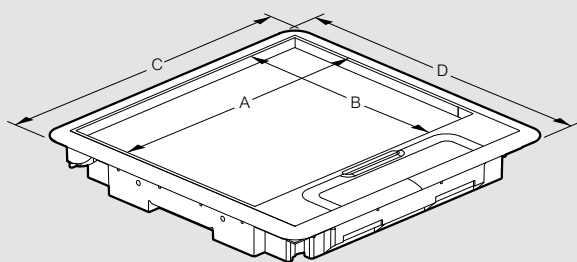

Obj. č.	A (mm)	B (mm)	C (mm)	D (mm)
0 880 00		117		203
0 880 01	245	155	286	241
0 880 02		200		286

■ Rozměry kovového krytu s rámečkem

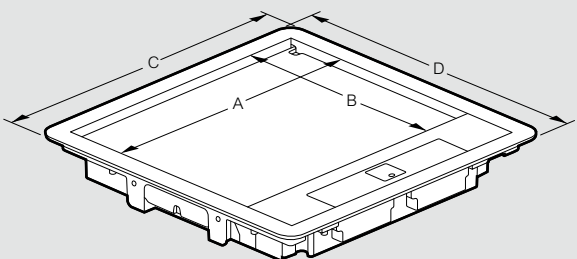

Obj. č.	A (mm)	B (mm)	C (mm)	D (mm)
0 880 03/06		118		203
0 880 04/07	250	156	286	241
0 880 05/08		200		286

■ Rozměry bezrámečkového krytu

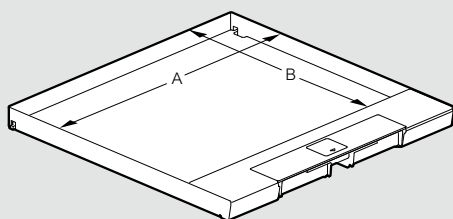

Obj. č.	A (mm)	B (mm)
0 881 03/06		127
0 881 04/07	259	165
0 881 05/08		210

■ Rozměry

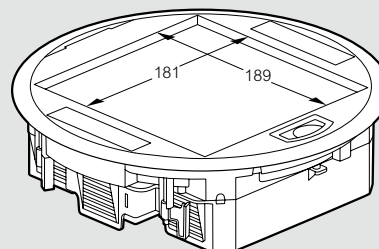

■ Pro montáž do zdvojené podlahy

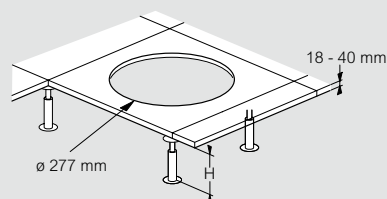

Obj. č.	H min (mm)
0 881 26	80
0 881 27	83

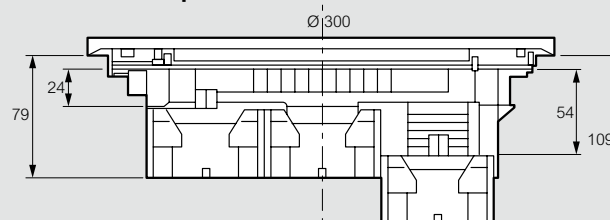

■ Rozměry (mm) pro krabice se zásuvkami v horizontální poloze

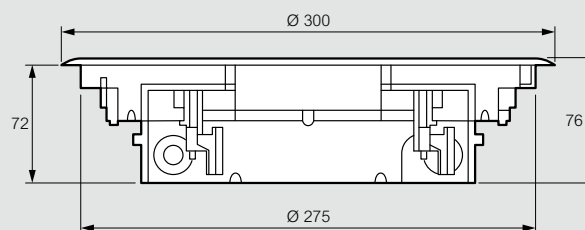

■ Rozměry (mm) pro krabice se zásuvkami ve vertikální poloze



■ Kapacita podlahové krabice obj. č. 0 881 27 závisí na typu osazených přístrojů (optimalizace z důvodu velkého počtu přípojných kabelů)

Typ přístrojů	Kapacita (maximální počet modulů)
Pouze silové zásuvky 2P+T 	12 (2 x 6)
Pouze zásuvky RJ 11 nebo RJ 45 	16 (2 x 8)

Příklad konfigurace:

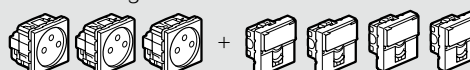

instalace do zdvojené podlahy

technické charakteristiky

■ Pro montáž do zdvojené podlahy

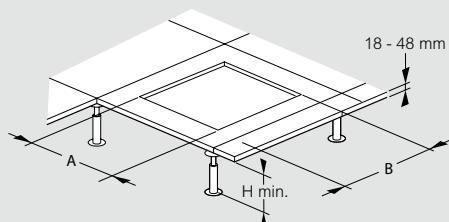

Obj. č.	A (mm)	B (mm)	H min. (mm)
0 880 20	181	264	80
0 880 21	219		
0 880 22	264		
0 880 23	181	264	83
0 880 24	219		
0 880 25	264		
0 881 20	182	265	92
0 881 21	220		
0 881 22	265		
0 881 23	182	265	92
0 881 24	220		
0 881 25	265		

Pro instalaci podlahových krabic obj. č. 0 880 23/24/25 a obj. č. 0 881 23/24/25 do zdvojené podlahy, použijte Izolační kryty obj. č. 0 880 26/27/28

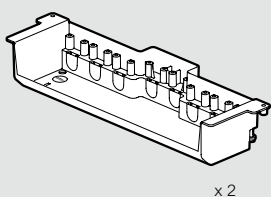

instalace do betonu

standardní plastová instalační krabice

■ Princip montáže plastové instalační krabice do betonu

Příklad montáže standardní podlahové krabice se zásuvkami v horizontální poloze

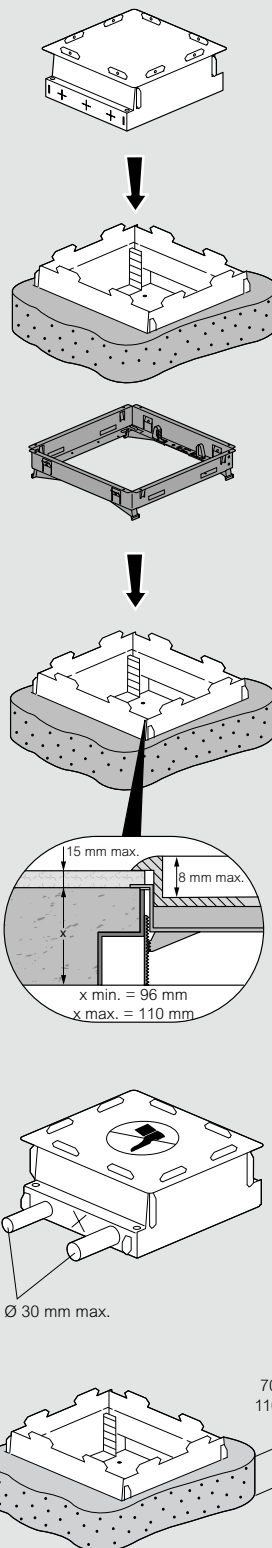

instalace do betonu

standardní plastová instalační krabice

■ Rozměry

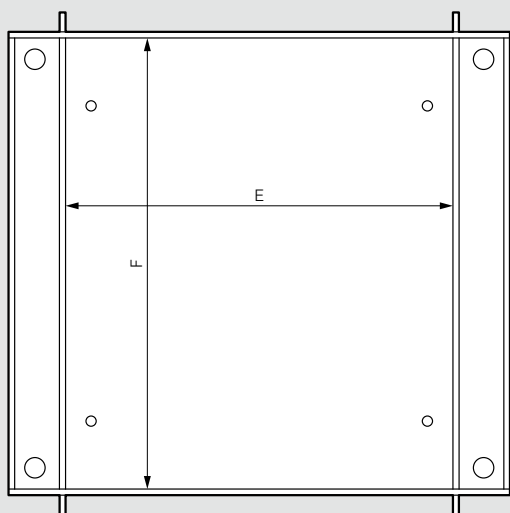
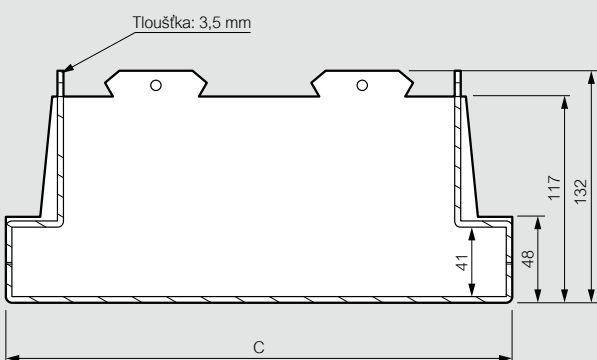
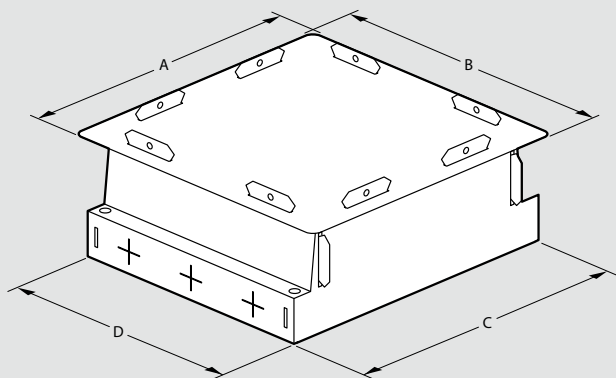

Obj. č.	A (mm)	B (mm)	C (mm)	D (mm)	E (mm)	F (mm)
0 881 90	237		257		190	
0 881 91	275	312	295	272	228	265
0 881 92	320		340		273	

instalace do betonu

kovová a univerzální instalační krabice

■ Princip montáže kovové a univerzální instalační krabice do betonu

Příklad montáže standardní podlahové krabice se zásuvkami v horizontální poloze

Samonivelační kovová standardní instalační krabice

Univerzální instalační krabice

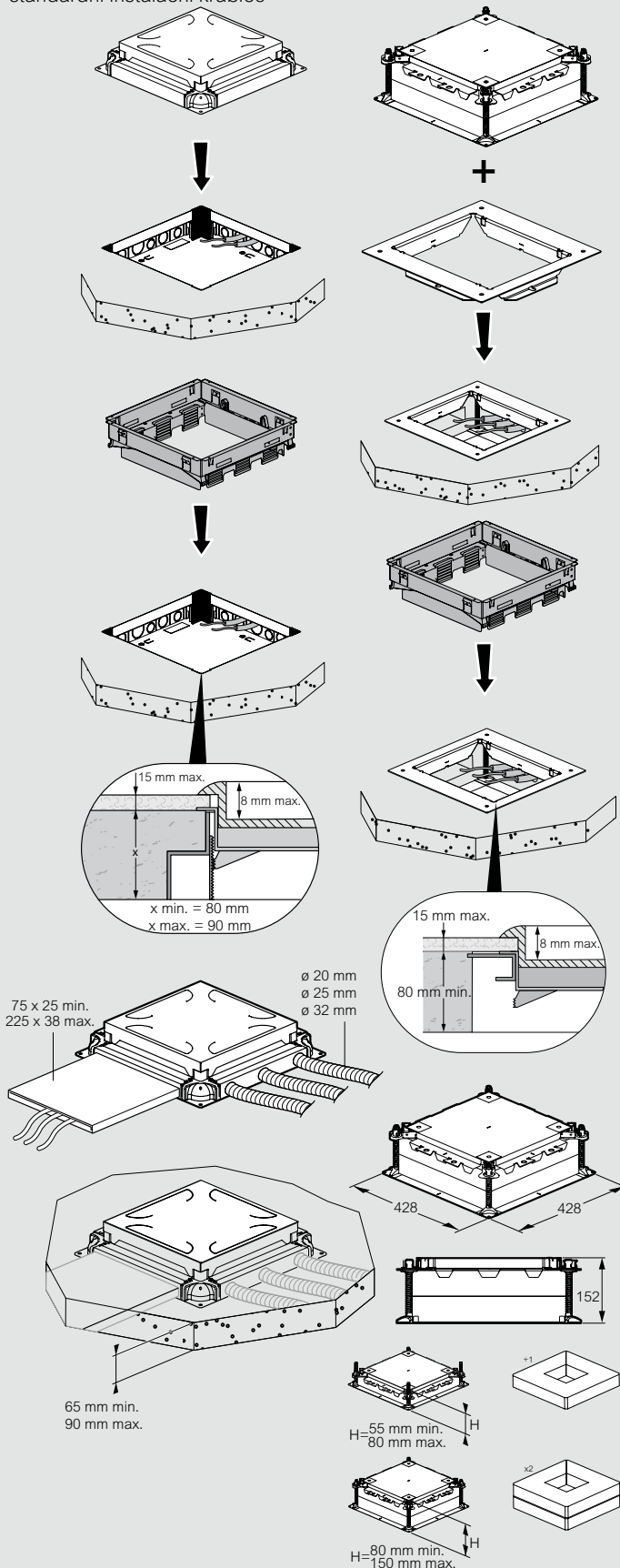



SLEDUJTE NÁS

- @ www.legrand.cz
-  www.youtube.com/+legrandcz
-  www.facebook.com/legrandcz
-  [www.linkedin.com/company/legrand-česká-republika](http://www.linkedin.com/company/legrand-ceska-republika)
-  www.instagram.com/legrandcz



Legrand s.r.o.

Meteor Centre Office Park
Sokolovská 100/94
186 00 Praha 8

Tel.: 246 007 668
Fax: 246 007 669

E-mail: kancelar@legrandcs.cz
www.legrand.cz
www.vypinacezasuvky.cz