

Plexo™ - IP55

Kompletní řada přístrojů do náročného prostředí



PŘÍSTROJE V KRYTÍ IP55



 **legrand®**

Plexo IP 55

Široké použití díky
modulárním mechanismům

> **Kompletní přístroj Plexo pro všechny základní funkce**



> **Maximální modularita**

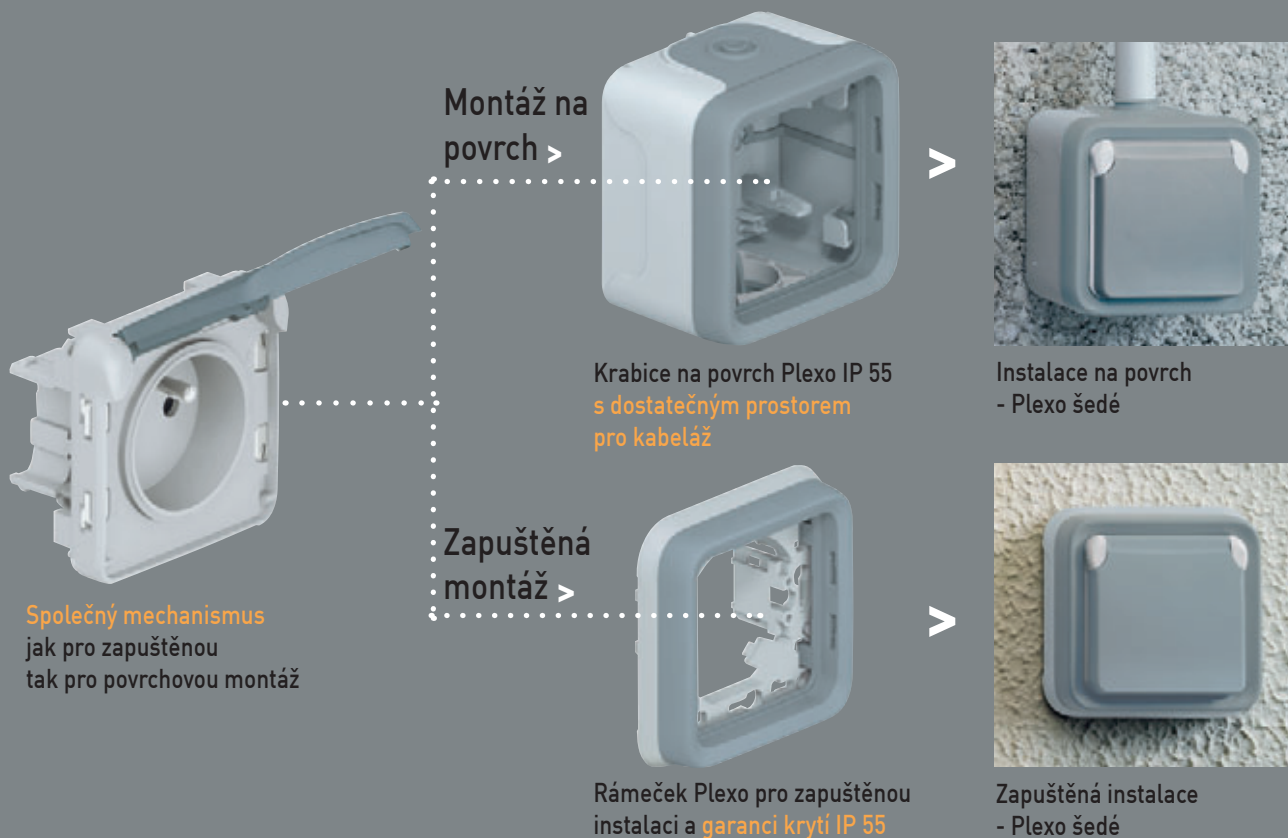

> Rychlá instalace díky vnitřně propojeným zásuvkám a automatickým svorkám

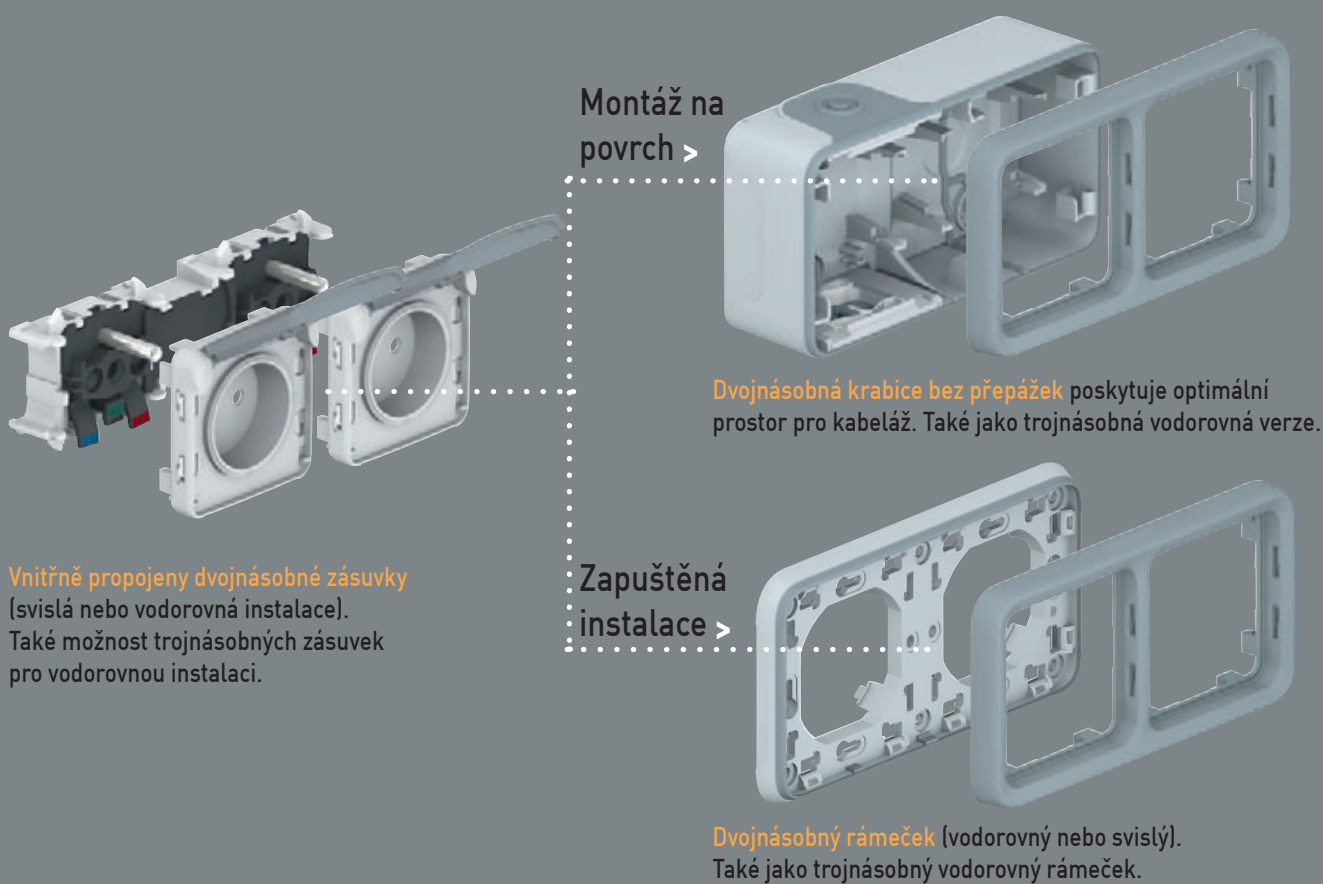

> Automatické svorky pro bezpečnou a rychlou instalaci



Plexo IP 55

Promyšlené prvky pro jednoduchou montáž

> Šetříme čas: Průchodky není nutno řezat

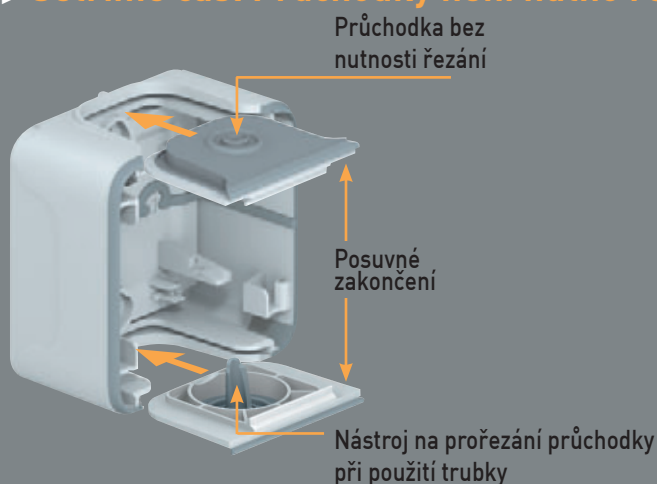

> Způsob instalace pro kabely 4 - 15 mm



1/ Propíchněte membránu pomocí šroubováku



2/ Prostrčte kabel přes průchodku



3/ Membrána zabezpečuje krytí IP 55

> Způsob instalace pro kabely 16 - 25 mm



1/ Otvor uděláte zatlačením pomocí zakončovacího nástroje



2/ Zasuňte trubku přes vytvořený otvor



3/ Membrána zabezpečuje správnou polohu trubky, jako i krytí IP 55

> **Zapuštěná a povrchová montáž:**

Plexo má více vylepšení, které ulehčují instalaci, např. automatické svorky, viditelné spoje...

> **Montáž na povrch**

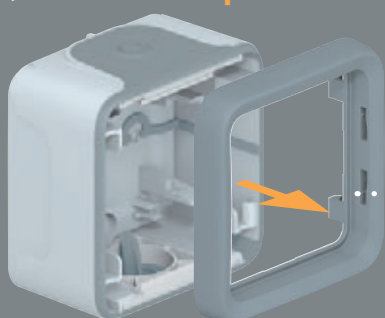

1/ Jednoduché sejmutí rámečku z krabice (není nutný speciální nástroj)

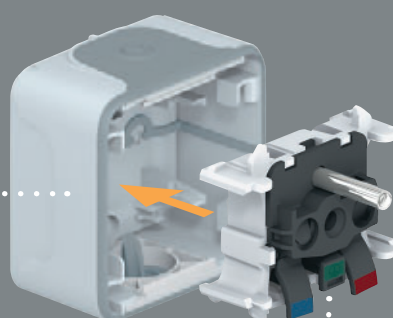

2/ Uchycení mechanismu z čelní strany

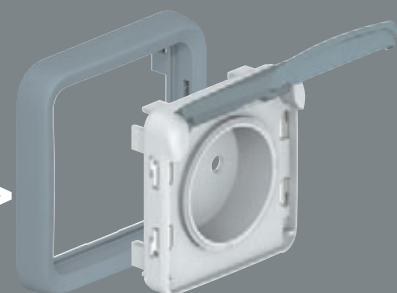

3/ Opětovně nasad'te rámeček na krabici nebo montážní desku

> **Zapuštěná montáž**

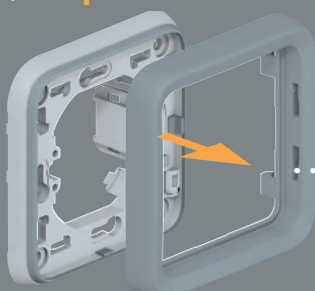

1/ Sejměte rámeček z montážní desky

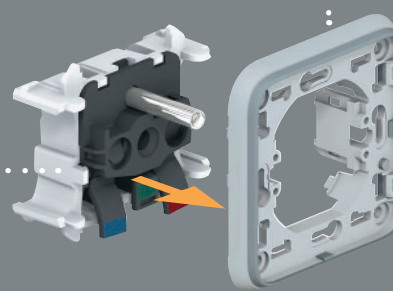

2/ Uchycení mechanismu ze spodní strany

Plexo komplety IP 55 - IK 07

povrchová montáž



697 11



697 12



697 31



697 79



916 55

Kompletní přístroje pro povrchovou instalaci.
Dvě membránové průchodky v jednom přístroji.
Signálka je součástí dodávky (podsvětlené přístroje).
Automatické svorky

Balení	Obj. č.	Spínače 10A - 250V
		IP 55 - IK 07
		Šedá
10	697 11	Střídavý přepínač č. 6 Křížový přepínač č. 7
5	697 16	
10	697 10	Střídavý přepínač č. 6 se signalizačním podsvětlením
5	697 13	Střídavý přepínač č. 6 s orientačním podsvětlením
10	697 15	Dvojitý střídavý přepínač (5B)

Balení	Obj. č.	Tlačítka 10A
		IP 55 - IK 07
		Šedá
10	697 20	Tlačítko se spínacím kontaktem
10	697 22	Tlačítko se spínacím kontaktem a orientačním podsvětlením
1	697 23	Tlačítko se spínacím kontaktem a signalizačním podsvětlením

Balení	Obj. č.	Detektor pohybu
		IP 55 - IK 04
		Šedá Běžová
1	697 40 697 80	Časový interval od 12 s do 16 min. Detekční vzdálenost max. 12 m Detekční úhel 360° Intenzita osvětlení od 10 do 4000 luxů Zátěž: 2000 W žárovky a halogenové žárovky 230 V 2000 VA pro halogenové žárovky MN s feromagnetickým transformátorem 1000 VA pro zářivky a kompaktní zářivky

Balení	Obj. č.	Spínač 10 A - 250 V na klíč
		IP 20 - IK 07
		Šedá Běžová
1	697 06 697 57	Spínač/tlačítko na klasický zámek 3 pozice: 1-0-2
1	697 95	Zámek ke spínači 69706/69757, dodávaný se 3 klíči

Balení	Obj. č.	Zásuvka 16A - 250V
		IP 55 - IK 07
		Šedá
10	697 31	2P+⊥ s dětskou ochranou, automatické svorky

Balení	Obj. č.	Zásuvky 20A a 32A
		20 A - IP 55 - IK 08
		Šedá
		Šroubové svorky
5	916 55	2P+⊥ - 230 V~
5	916 56	3P+⊥ - 400 V~
5	916 57	3P+N+⊥ - 400 V~
50	919 14	Membránová průchodka šedá
		32 A - IP 44 - IK 08
		Šroubové svorky
5	558 72	2P+⊥ - 230 V~
5	558 75	3P+⊥ - 400 V~
5	558 77	3P+N+⊥ - 400 V~
50	919 15	Membránová průchodka šedá

Balení	Obj. č.	Kabelový vývod
		IP 55 - IK 07
		Šedá Běžová
5	697 45 697 79	S příchytkou kabelů

Balení	Obj. č.	Zahradní dvojnásobná zásuvka
		IP 55 - IK 07
		Šedá
10	697 49	Obsahuje dvě zásuvky 2P+⊥ z čelní strany, ze zadní strany je možné osadit další dva přístroje PLEXO

Plexo komplety IP 55 - IK 07

zapuštěná montáž



698 55

698 24

698 48

Kompletní mechanizmy pro zapuštěnou instalaci.
Automatické svorky.
Signálka je součástí dodávky (podsvětlené přístroje).

Balení	Obj. č.	Spínače 10A - 250V	
		IP 55 - IK 07	
10	Šedá 698 11	Běžová 698 51	Střídavý přepínač č. 6
5		698 55	Dvojitý střídavý přepínač (5B)
		Tlačítka 10A	
		IP 55 - IK 07	
10/5	Šedá 698 21	Běžová 698 61	Tlačítko s přepínacím kontaktem a orientačním podsvětlením
5	698 24	698 64	Tlačítko s přepínacím kontaktem, orientačním podsvětlením a držákem štítků, dodávané se signálkou 12 V (možnost výměny za 230 V)
		Zásuvka 16A - 250V	
		IP 55 - IK 07	
10	Šedá 698 31	Běžová 698 70	2P+ \perp s dětskou ochranou
		Zásuvky 20A - 250V	
		IP 44 - IK 08	
		Šroubové svorky	
10	Šedá 557 03		2P+ \perp - 230 V \sim
10	557 06		3P+ \perp - 400 V \sim
10	557 08		3P+N+ \perp - 400 V \sim
		Kabelový vývod	
		IP 55 - IK 08	
5	Šedá 698 48	Běžová 698 88	Kabelový vývod pro kabely průměru 5 až 13mm

PLEXO 66

Odolné proti všem nástrahám ●●●

V případě, že potřebujete elektroinstalační přístroje do agresivního prostředí, myslete na Plexo 66. Je odolné vůči všem nástrahám.

Využití

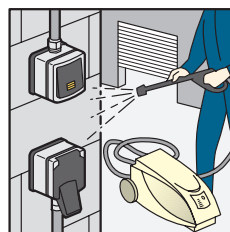

Potravinářský průmysl

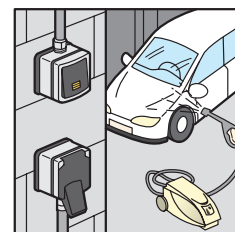

Mycí linky

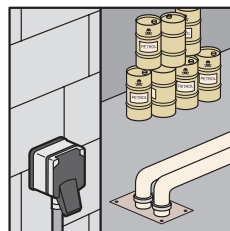

Chemický průmysl

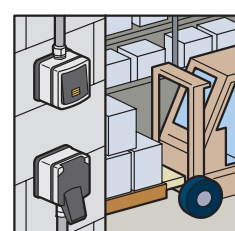

Obchodní a skladové prostory

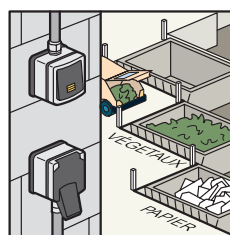

Skládky organického odpadu

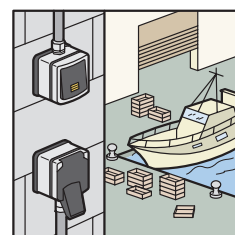

V blízkosti vody

●●● bližší informace
Generální katalog



Plexo přístroje IP 55

ovládací prvky



695 13



696 26



696 25



695 00



695 01

Přístroje jsou dodávány s krytem.
Signálky jsou součástí dodávky.
Instalace do krabic na povrch (str. 13) nebo rámečků (str. 13).
Náhradní signálky a příslušenství (str. 12). Automatické svorky.

Balení	Obj. č.	Spínače 10A - 250V	
		IP 55 - IK 07	
		Šedá 695 11	Béžová 696 11
10 5	695 11 695 21		
		Střídavý přepínač č. 6 Křížový přepínač č. 7	
5	695 13		696 13
		Střídavý přepínač č. 6 s orientačním podsvětlením	
10 5	695 14		696 14
		Střídavý přepínač č. 6 se signalizačním podsvětlením	
10 5	695 25		696 25
		Dvojitý střídavý přepínač (5B)	
5	695 26		696 26
		Dvojitý střídavý přepínač (5B) s orientačním podsvětlením	
10 5	695 30		696 27
		Dvojpólový spínač	
5	695 31		
		Dvojpólový spínač s orientačním podsvětlením	
5	695 32		
		Dvojpólový spínač se signalizačním podsvětlením	
1	695 10		
		IP 55 - IK 05	
		RF spínač In One by Legrand Ovládatelný RF scénářovými jednotkami (str.9). Zátěž: 2500 W žárovky a halogenové žárovky 230 V 2500 VA halogenové žárovky MN s elektronickým nebo feromagnetickým transformátorem 8 x 36 W zářivkové trubice ø 26 a 38 mm 500 W kompaktní zářivky	

Balení	Obj. č.	Automatické spínače 230V	
		IP 55 - IK 07	
		Šedá/béžová 695 00	
1	695 00		Automatický spínač - 300W Použitelný místo spínače č. 1. Zátěž: 60 až 300 W žárovky a halogenové žárovky 230 V Časování: 6 s až 6 min. Uhel detekce: 130 stupňů Intenzita osvětlení: 3 až 1000 luxů Max. detekční vzdálenost: 10 m
1	695 01		Automatický spínač 400W-vypínatelný Použitelný místo spínače č. 1. Zátěž: 40 až 400 W žárovky a halogenové žárovky 230 V Časování: 1 s až 16 min. Uhel detekce: 180 stupňů Intenzita osvětlení: 3 až 1000 luxů Max. detekční vzdálenost: 10 m
1	695 02		Automatický spínač - 1000W Zátěž: 1000W žárovky a halogenové žárovky 230 V 500 VA halogenové žárovky MN s elektronickým nebo feromagnetickým transformátorem 500 VA kompaktní zářivky Časování: 1 s až 16 min. Uhel detekce: 130 stupňů Intenzita osvětlení: 3 až 1000 luxů Max. detekční vzdálenost: 10 m Instalace: 3 vodiče



**Kompletní přístroje
pro základní funkce**

str. 6

Plexo přístroje IP 55

ovládací prvky (pokračování)



Přístroje jsou dodávány s krytem.
Signálky jsou součástí dodávky.
Instalace do krabic na povrch (str. 13) nebo rámečků (str. 13).
Náhradní signálky a příslušenství (str. 12). Automatické svorky.

Balení Obj. č. Tlačítka 10A

Balení	Obj. č.	Šedá	Béžová	Popis
1	695 05	696 05		IP 55 - IK 05 Scénářová jednotka RF In One by Legrand Pro ovládání 1 scénáře. Baterie 3 V CR 2032 je součástí dodávky.
1	695 06			Scénářová jednotka RF In One by Legrand Pro ovládání 4 scénářů. Baterie 3 V CR 2032 je součástí dodávky.
10 5	695 40	696 30		Tlačítko se spínacím kontaktem
10 5	695 41	696 31		Tlačítko s přepínacím kontaktem
10 5	695 42	696 32		Tlačítko se spínacím kontaktem a orientačním podsvětlením
10 5	695 43	696 33		Tlačítko se spínacím kontaktem a orientačním podsvětlením Držák štítků. Signálka 12 V může být nahrazena signálkou 230 V (str. 12)
5	695 44	696 34		Tlačítko s přepínacím kontaktem a orientačním podsvětlením. Držák štítků. Signálka 12 V může být nahrazena signálkou 230 V (str. 12)
5	695 45	696 35		Dvojitě tlačítko s přepínacím kontaktem
5	695 46	696 36		Dvojitě tlačítko s přepínacím kontaktem a orientačním podsvětlením

Časový spínač 230V

Balení	Obj. č.	Šedá	Béžová	Popis
5	695 04	696 04		IP 55 - IK 05 Časový interval: od 25 s do 15 min. Zátěž: 1800 W odporová zátěž 1000 W žárovky a halogenové žárovky 230 V 400 VA halogenové žárovky s elektronickým nebo feromagnetickým transformátorem

Balení Obj. č. Soumrakový spínač

Balení	Obj. č.	Šedá	Béžová	Popis
5	695 17			IP 55 - IK 07 Funkce ZAP a VYP v závislosti na světelných podmínkách, fotočlánek je součástí snímače Zátěž: 1400 W žárovky a halogenové žárovky 230 V 500 VA halogenové žárovky s elektronickým nebo feromagnetickým transformátorem 400 VA zářivkové trubice Nastavitelný rozsah: 0,5 až 1500 luxů
1	696 17			Zátěž: 1 400 W žárovky a halogenové žárovky 230 V 500 VA halogenové žárovky s elektronickým nebo feromagnetickým transformátorem 400 VA zářivkové trubice Nastavitelný rozsah: 0,5 až 1500 luxů
5	695 18			Fotoelektrický článek Pro modulární soumrakové spínače 037 21/23/25
1	695 34			Spínače 3A - 250V na klíč Dodávány s klíči RONIS, klíč se dá vytáhnout ve kterékoliv poloze. Dvupolohový s označením 0-I 2 kontakty N/O
1	695 35			Třípolohový s označením I-0-II 2 kontakty N/O

Plexo přístroje IP 55

nouzové a uzamykatelné vypínače, ovládače motorů, termostat



695 47



695 49



695 83 + 695 91



695 08

Přístroje jsou dodávány s krytem.
Signálky jsou součástí dodávky.
Instalace do krabic na povrch (str. 13) nebo rámečků (str. 13).
Náhradní signálky a příslušenství (str. 12). Automatické svorky.

Balení Obj. č. Nouzová stop tlačítka 3A - 250V

Balení	Obj. č.	IP 55
1	695 47	Se žlutým tělem a červeným ovládačem Nouzové stop tlačítko 1 kontakt N/C Jednopolové
1	695 48	Nouzové stop tlačítko na klíč Po stlačení zpět pouze pomocí klíče 1 kontakt N/O 1 kontakt N/C
1	695 49	Nouzové stop tlačítko. Po stlačení zpět pootočením o 1/4 otáčky 1 kontakt N/O 1 kontakt N/C

Balení Obj. č. Ovládače markýz a žaluzií

Balení	Obj. č.	IP 55 - IK 07
5	695 38	Spínač ovládání žaluzií 10 A - 250 V na přímé ovládání motoru žaluzií
5	695 39	Tlačítko 10 A - 250 V na ovládání motoru žaluzií přes blok elektroniky
1	696 29	Spínač ovládání žaluzií 10 A - 250 V na přímé ovládání motoru žaluzií

Adaptér pro přístroje Osmoz

Balení	Obj. č.	Adaptér pro přístroje Osmoz
1	695 68	Adaptér pro přístroje Osmoz 22mm

Elektronický pokojový termostat 8 A - 250 V

Balení	Obj. č.	IP 55 - IK 07
1	695 08	Nastavitelný rozsah: od 7 do 30 °C Přepínatelný: chlazení/ohřev Napájecí napětí 230 V 50/60 Hz

Signalizační osvětlení

Balení	Obj. č.	IP 55 - IK 07
10	695 83	Signalizační svítidlo Pro žárovky E10 - 230 V, 5 W (součást dodávky) Přístroj se dodává bez difuzoru
5	695 88	Difuzor pro signalizační osvětlení Průhledný
5	695 89	Difuzor pro signalizační osvětlení Zelený
5	695 90	Difuzor pro signalizační osvětlení Oranžový
5	695 91	Difuzor pro signalizační osvětlení Červený

Nouzové svítidlo

Balení	Obj. č.	IP 20
1	695 09	Nouzové svítidlo 1h-2 lum.

Plexo přístroje IP 55 zásuvky

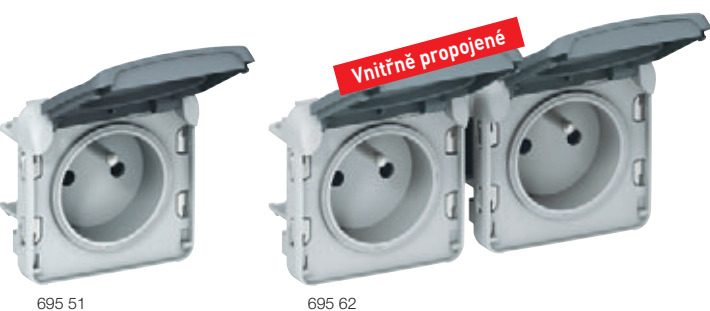

695 51

695 62

Plexo přístroje zásuvky s proudovým chráničem, zásuvky RJ 45, adaptéry



695 60

Přístroje jsou dodávány s krytem. Instalace do krabic na povrch (str. 13) nebo rámečků (str. 13).

Balení	Obj. č.	Zásuvky 16A - 250V	
		Šedá	Béžová
		IP 55 - IK 07	
10	695 51	696 21	2P+⊥ s dětskou ochranou, automatické svorky
10 5	695 52	696 22	2P+⊥ s dětskou ochranou, šroubové svorky
5	695 53	696 23	2P+⊥ nezáměnná, šroubové svorky
10	502 99		Příslušenství nezáměnné zásuvky (samolepící adaptér na vidlici)
1	695 54	696 24	2P+⊥ s popisnou plochou, automatické svorky
10	395 98		Popisovač k zásuvkám 695 54/696 24
10 5	695 70	696 40	2P+⊥ německý standard SCHUKO, automatické svorky
			Dvojnásobné a trojnásobné zásuvky – vnitřně propojeny Automatické svorky, zásuvky jsou mezi sebou již propojené, montáž do vícenásobných instalačních krabic nebo rámečků
5	695 62	696 42	2 x 2P+⊥ vodorovné
5	695 63	696 43	2 x 2P+⊥ svislé
5	695 64	696 44	3 x 2P+⊥ vodorovné

Balení	Obj. č.	Zásuvka 16A - 250V s proudovým chráničem	
		Šedá	Béžová
		Zásuvka 2P+⊥ s dětskou ochranou + jistič 16 A - 250 V s proudovým chráničem. Montáž do vícenásobné inst. krabice nebo rámečku.	
1	695 66		10 mA
1	695 67	696 45	30 mA
		Zásuvka RJ45	
		Šedá	
5	695 60		Kat. 6 - FTP
		Adaptéry Plexo pro přístroje Mosaic	
		Šedá/béžová	
		IP 55 - IK 07 Adaptér pro přístroje Mosaic o šířce 2 moduly	
10	695 80		S kouřovým krytem
1	695 79		S kouřovým krytem – uzamykatelný nástrojem 919 45
1	919 45		Nástroj na uzavření/otevření 695 79
1	695 82		Bez krytky (IP20)
1	695 81		Pro zásuvky RJ45

Plexo přístroje technické detektory



695 92



695 93



Plexo příslušenství



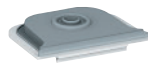



695 98



695 96

Balení	Obj. č.	Technické detektory
1	695 92	<p>Možnost propojení na sířenu. Kontakt - 1 A - 48 V\sim - 24 V\equiv</p> <p>Detektor úniku plynu IP 31 - IK 07</p>  <p>Detekuje únik plynů (propan, butan, zemní plyn) Napájení 12 V\sim (042 10) Zátěž 1 A - 24 V\equiv Spotřeba v klidovém stavu 170 mA. Během alarmu 190 mA.</p>
1	695 93	<p>Detektor zatopení IP 41 - IK 07</p>  <p>Detekuje únik kapaliny na úroveň sondy. Napájení 12 V\sim (042 10, 74484) Zátěž 1 A - 24 V\equiv Spotřeba v klidovém stavu 0,2 mA Během alarmu 20 mA.</p> <p>Dodáváný se sondou a přípojným vodičem délky 2 m</p>
1	695 94	<p>Detektor zvýšení teploty (mrazicí zařízení) IP 41 - IK 07</p>  <p>Detekuje zvýšení teploty nad -15° C Napájení 12 V\sim (042 10, 74484) Zátěž 1 A - 24 V\equiv Spotřeba v klidovém stavu 0,2 mA Během alarmu 20 mA</p> <p>Dodáváný se sondou a přípojným vodičem délky 2 m</p>

Balení	Obj. č.	Záslepka
5	695 37	 <p>Na zaslepení instal. krabice nebo rámečku</p>
10	694 91	<p>Krytka označovacího štítku Krytka včetně PVC štítku - náhradní</p>
10	694 96	<p>Signálky náhradní Pro signalizační funkci oranžová, pro orientační funkci zelená</p>  <p>230 V - 1 mA zelená - pouze pro tlačítko s orientačním podsvětlením</p>
10	694 97	<p>230 V - 0,5 mA zelená</p>
10	694 98	<p>230 V - 1 mA oranžová</p>
10	694 99	<p>12 V - 15 mA zelená</p>
10	694 95	<p>24 V - 20 mA zelená</p>
10 5	695 96	<p>Kabelové průchodky</p>  <p>1 vstup max. průměr 25mm</p>
5	695 99	 <p>2 vstupy max. průměr 2x16mm</p>
10	695 98	<p>Sada 4 krytek</p>  <p>Na krytí upevňovacích šroubů</p>

Plexo IP 55

krabice a montážní rámečky



Pro montáž PLEXO mechanismů (od str. 7).
 Dodávané se svorkou Nylbloc pro dva vodiče
 IP 55 - IK 07

Balení	Obj. č.		Instalační krabice s membránovými průchodkami
	Šedá	Béžová	
10	696 51	696 89	Jednoduchá 2 otvory Dodávané s těsnicí membránou
5	696 72	696 90	Dvojnásobná vodorovná 2 otvory Dvoj a trojnásobná
5	696 61	696 91	Dvojnásobná svislá 2 otvory
5	696 80		Trojnásobná vodorovná 3 otvory
5	696 79		Trojnásobná svislá 2 otvory

Balení	Obj. č.		Instalační krabice s průchodkami ISO nebo PG
	ISO 20	PG 16	
5	696 56	696 52	Jednoduchá 1 otvor Šedá
5	696 68	696 64	Dvojnásobná svislá 2 otvory
5	696 78	696 74	Dvojnásobná vodorovná 2 otvory
20		696 53	Průchodka pro kabely 7 – 14 mm

Balení	Obj. č.		Montážní rámečky pro zapuštěnou montáž
	Šedá	Béžová	
10	696 81	696 92	Jednoduchý
5	696 83	696 94	Dvojitý vodorovný
5	696 85	696 96	Dvojitý svislý
5	696 87	696 98	Trojitý vodorovný

Plexo IP 55 – IK 07

výběrová tabulka - Plexo šedé

	PLEXO IP 55			
	SESTAVY		KOMPLETY	
	Přístroj	Krabice pro povrchovou mont. + Rámeček pro zapuštěnou mont.	Povrchová montáž	Zapuštěná montáž
		 nebo 		
SPÍNAČE				
Střídavý přepínač č. 6	695 11		697 11	698 11
Křížový přepínač č. 7	695 21		697 16	
Dvojitý střídavý přepínač 5B	695 25		697 15	
Střídavý přepínač č. 6 se signal. podsvětlením	695 14		697 10	
Střídavý přepínač č. 6 s orientačním podsvětlením	695 13		697 13	
Dvojpólový spínač	695 30			
TLAČÍTKA				
Tlačítko se spínacím kontaktem	695 40	 Povrchová mont. 696 51  Zapuštěná mont. 696 81	697 20	
Tlačítko se spínacím kontaktem a orientačním podsvětlením	695 42		697 22	
Tlačítko s přepínacím kontaktem	695 41			
Tlačítko s přepínacím kontaktem a orientačním podsvětlením				698 21
Tlačítko s přepínacím kontaktem, držákem štítků a orientačním podsvětlením	695 44			698 24
Tlačítko se spínacím kontaktem, držákem štítků a orientačním podsvětlením	695 43			
ZÁSUVKY				
2P+ ⊥ s dětskou ochranou	695 52 ⁽¹⁾ nebo 695 51 ⁽²⁾		697 31 ⁽²⁾	
2P+ ⊥ nezáměnná	695 53 ⁽²⁾			
JINÉ FUNKCE				
Ovladač žaluzií	695 39			
Časový spínač 25 s až 15 min.	695 04			
Automatický spínač	695 00			
Nouzové stop tlačítko s rozpínacím kontaktem	695 47			
Nouzové stop tlačítko s přepínacím kontaktem	695 48			
Nouzové stop tlačítko 1/4 otáčky	695 49			
Spínač na klíč 2 pozice	695 34	 Povrchová mont. 696 51  Zapuštěná mont. 696 81		
Spínač na klíč 3 pozice	695 35			
Kabelový vývod			697 45	698 48
Pokojevý termostat	695 08			
Soumrakový spínač	695 17			
Fotoelektrický článek	695 18			
Detektor zatopení	695 93			

(1) Šroubové svorky
(2) Automatické svorky

Plexo IP 55 – IK 07

výběrová tabulka - Plexo béžové

	PLEXO IP 55						
	SESTAVY			KOMPLETY			
	Přístroj	Krabice pro povrchovou mont.	Rámeček pro zapuštěnou mont.	Povrchová montáž	Zapuštěná montáž		
		+		nebo			
SPÍNAČE							
Střídavý přepínač č. 6	696 11						698 51
Dvojitý střídavý přepínač (5B)	696 25						698 55
TLAČÍTKA							
Tlačítko se spínacím kontaktem	696 30		Povrchová mont. 696 89		Zapuštěná mont. 696 92		
Tlačítko se spínacím kontaktem a orientačním podsvětlením	696 32						
Tlačítko se spínacím kontaktem a orientačním podsvětlením							698 61
Tlačítko s držákem štítků a orientačním podsvětlením							698 64
ČASOVÝ SPÍNAČ							
Časový spínač 25 s až 15 min.	696 04						
ZÁSUVKY							
2P+⊕ s dětskou ochranou	696 21 ⁽¹⁾						698 70 ⁽¹⁾

(1) Šroubové svorky

Plexo IP 55 – IK 07

vícenásobné kombinace - Plexo šedé

	PLEXO IP 55			
	PŘÍSTROJ	KRABICE NA POVRCH		
	Přístroj + Přístroj	Vodorovné	Svislé	
			nebo	
SPÍNAČE				
Stř. přepínač č. 6 + stř. přepínač č. 6	695 11 + 695 11	696 72		696 61
Stř. přepínač č. 6 + dvojitý stř. přepínač č. 6	695 11 + 695 25	696 72		696 61
SPÍNAČE + ZÁSUVKY				
Dvojpólový spínač + 2P+⊕ zásuvka s dětskou ochranou	695 30 + 695 52 ⁽¹⁾ 695 51 ⁽²⁾	696 72		696 61
ZÁSUVKY				
2 x 2P+⊕ s dětskou ochranou	695 52 ⁽¹⁾ + 695 52 ⁽¹⁾ 695 51 ⁽²⁾ + 695 51 ⁽²⁾	696 72		696 61
2 x 2P+⊕ vnitřně propojeny	695 62 nebo 695 63	696 72		696 61
3 x 2P+⊕ vnitřně propojeny	695 64	696 80 ⁽³⁾		696 79 ⁽³⁾

(1) Šroubové svorky

(2) Automatické svorky

(3) 3-násobná inst.krabice

Legrand: celosvětová působnost,
obchodní zastoupení ve 180 zemích.
Počet zaměstnanců: 35 000
Více než 150 000 výrobků
pro elektrické instalace
a datové rozvody.



Legrand s.r.o.

Meteor Centre Office Park
Sokolovská 100/94
180 00 Praha 8

Tel.: 246 007 668
Fax: 246 007 669

E-mail: kancelar@legrandcs.cz
www.legrand.cz

Váš distributor: