

NOVÉ ROZVÁDĚČE

XL3

& SPOLEHLIVOST
& JEDNODUCHOST



SVĚTOVÝ SPECIALISTA
PRO ELEKTRICKÉ INSTALACE A DATOVÉ ROZVODY

 **legrand**[®]

Urychlení instalace a snadná montáž

- Specifické montážní prvky pro konkrétní přístroje pro jednoduchou montáž



- Skříně připravené pro montáž jako modulární skládací systém



- Široký výběr držáků měděných nebo hliníkových přípojníc pro mnoho variant distribučního systému v rozváděči

Jednoduchost, pevnost a spolehlivost

- Kovové skříně s vysokou pevností
- Certifikováno nezávislou organizací (LOVAG) pro montáž rozváděčů v souladu s IEC 61439-1/2

LOVAG

Software a technická podpora

Pro zjednodušení návrhu a instalace rozváděče

- Návrhový software XLPro³



- Technická podpora
- Instalační návody a videa



DOSTUPNÉ
OD ČERVNA 2019

XL³ S 160

KOMPAKTNÍ MODULÁRNÍ ROZVODNICE PRO PŘÍSTROJE DO 160 A



- Kovové rozvodnice pro zapuštěnou nebo povrchovou montáž
- IP30 bez dveří/IP40 s dveřmi
- Široký výběr velikostí od 48 do 288 modulů, šířky řad 24 nebo 36 modulů

24 modulů v řadě



36 modulů v řadě



Počet modulů v řadě	24	36
Počet řad	2 až 8	4 až 8
Max. velikost	48 až 192	144 až 288

↻ Víceřadé čelní kryty s roztečí 150 mm, první a poslední řada 200mm pro možnost instalace přístrojů DPX³ 160

↻ Odmontovatelné šasí pro usnadnění instalace přístrojů

ŠIROKÝ VÝBĚR PŘÍSLUŠENSTVÍ PRO SNADNOU INSTALACI



Přichytky pro montáž na stěnu



Záslepky



Držáky přístrojových štítků



Samolepicí držák dokumentace



Distanční lišta pro montáž modulárních přístrojů a DPX³ 160 na společnou lištu

XL³ S 630 4000

SESTAVITELNÉ SKŘÍNĚ



- Kovová konstrukce
- Snadný výběr a instalace montážního prvku pro konkrétní přístroje
- Dodávané v celku s možností okamžité instalace montážních prvků
- **XL³ S 630:** 1 obj.č. = podstavec + strop + konstrukční rám + montážní rám + rám pro montáž čelních krytů + zadní panel
- **XL³ S 4000:** 1 obj.č. = podstavec + strop + konstrukční rám + rohové stojiny pro podstavec
- IP30 bez dveří / IP40 s dveřmi / IP43 s těsnicí sadou (pouze XL³ S 630).

XL³ S 630

Šířka (modulů v řadě/mm)	Výška čelních krytů (mm)	Vnější pomocné pole (mm)
16 modulů 450 mm	750	750
	900	900
	1050	1050
	1200	1200
24 modulů 600 mm	1350	1350
	1500	1500
	1650	1650
	1800	1800
36 modulů 800 mm	1950	1950
	2100	2100
	2250	2250

XL³ S 4000

Šířka (modulů v řadě/mm)	Hloubka (mm)	Výška čelních krytů (mm)	Vnější pomocné pole (mm)
16 modulů 350 mm			
24 modulů 500 mm	400	1800	1800
	600	2000	2000
	800		
36 modulů 700 mm			

XL³ S 630

PŘEHLED VLASTNOSTÍ

4000

 Krycí rámy pro estetický vzhled skříně bez dveří

 Čelní kryty s připravenými výřezy pro všechny typy přístrojů

 Montáž čelních krytů pomocí (objednává se zvlášť):

- šroubů
- 1/4-otáčkových šroubů
- fixačních spon



Šrouby





1/4-otáčkové šrouby



Fixační spony

 Kryty podstavce

 Barevné provedení:
- Kovové dveře a čelní kryty:
Bílá RAL 9003
- Panely: Černá RAL 7016

 XL³ S mohou být vybaveny kovovými nebo prosklenými dveřmi

 Otočitelná rukojeť



Kovové dveře

Prosklené dveře

 Zadní a boční panely (skříně XL³ S 630 již obsahují zadní panel)

ŠIROKÝ VÝBĚR PŘÍSLUŠENSTVÍ PRO SNADNOU INSTALACI



Zvedací oka



Záslepky



Držáky přístrojových štítků



Samolepicí držák dokumentace



Distanční lišta pro montáž modulárních přístrojů a DPX³ 160 na společnou lištu

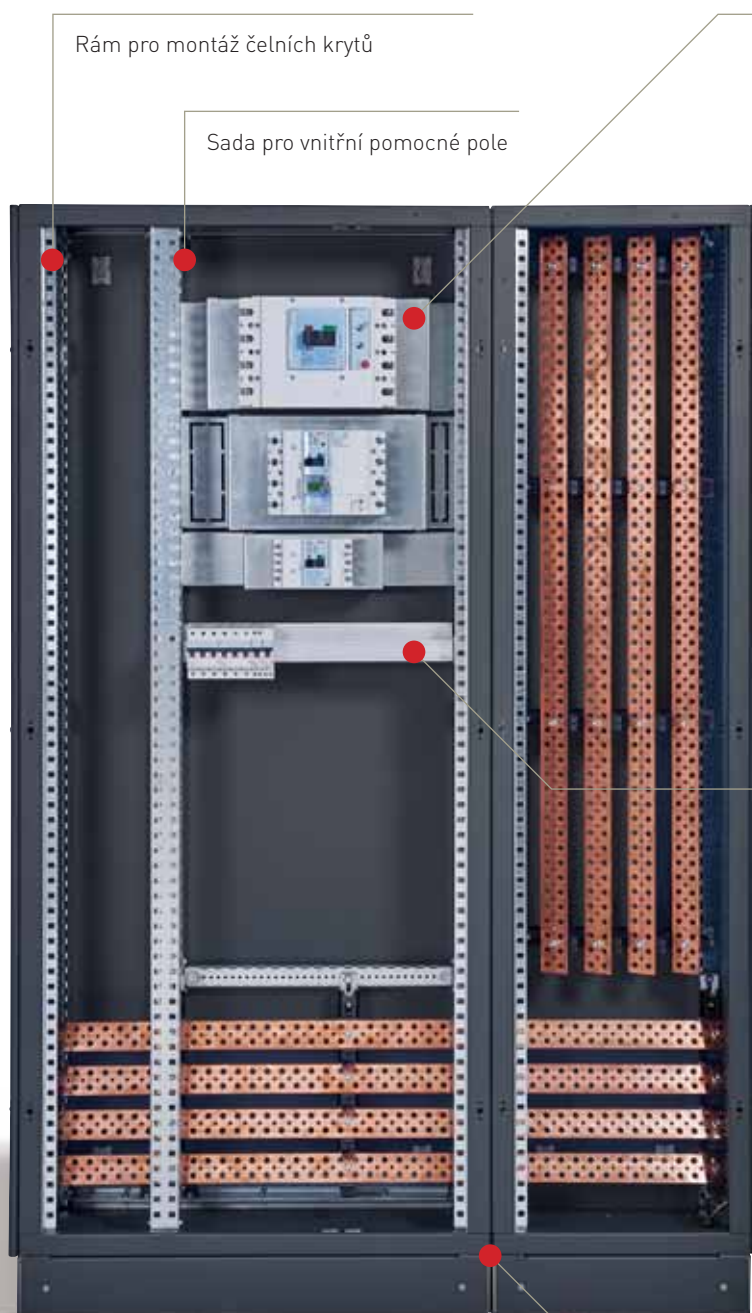

Instalace montážních desek a lišt na montážní rám pomocí samořezných šroubů

DIN lišty a univerzální montážní desky (plné či perforované) pro montáž libovolného přístroje

Montáž přístrojů ve vertikální nebo horizontální poloze umožňující optimalizaci využití prostoru a připojení k distribuční přípojnicí

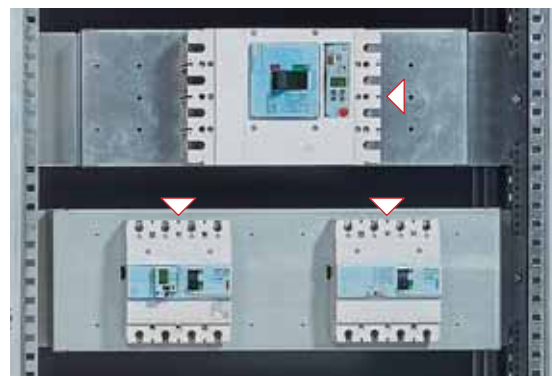

Nastavitelné DIN lišty umožňující snadnou montáž přístrojů v potřebné hloubce:
- modulární přístroje
- DPX³ 160



Odnímatelné desky kabelového prostoru
Mohou být nahrazeny deskami s kabelovými vstupy Cabstop



Spojování jednotlivých skříní do řady pomocí šroubů nebo destiček pro zvýšení pevnosti



XL³ S 630 4000

DISTRIBUCE MĚDĚNÝMI NEBO HLINÍKOVÝMI PŘÍPOJNICEMI

Variety příčníků a izolačních držáků pro přípojnice do 630/4000 A navržené pro snadnou instalaci do skříní všech šířek a hloubek v různých polohách

XL³ S 4000 vybavená měděnými přípojniciemi – horizontální vedení + vertikální v pomocném poli

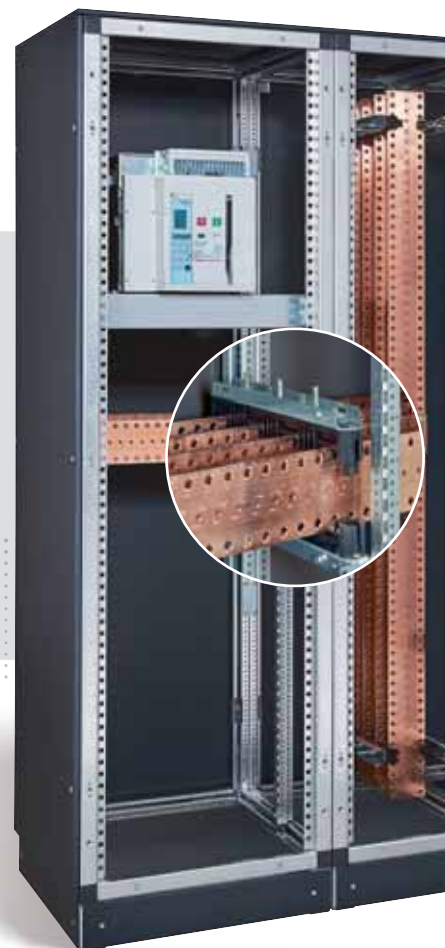
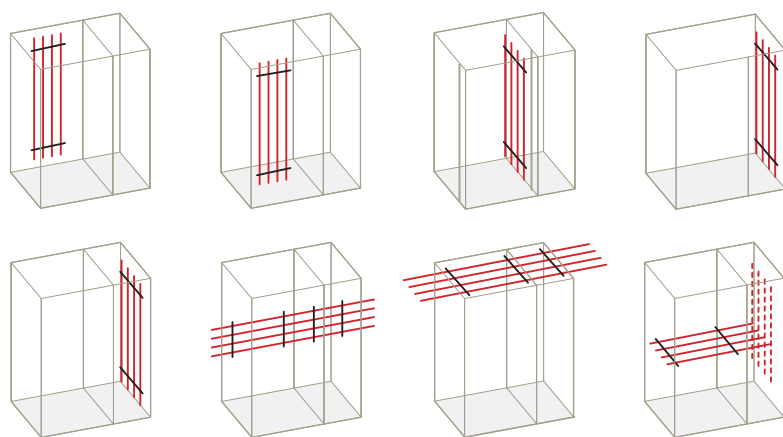

Držáky pro CU/AL přípojnice

Sady držáků přípojníc nebo univerzální držáky s izolačními podpěrami pro různé velikosti plochých měděných a profilovaných hliníkových přípojníc



Sady držáků přípojníc nebo univerzální držáky s izolačními podpěrami pro různé velikosti plochých měděných přípojníc

Sady držáků přípojníc nebo univerzální držáky s izolačními podpěrami pro různé velikosti profilovaných hliníkových přípojníc

DISTRIBUCE MĚDĚNÝMI PŘÍPOJNICEMI



- Sady držáků pro měděné přípojnice
- Montáž v horizontální nebo vertikální poloze
- Držáky umožňující instalaci přípojníc v odstupňované nebo zarovnané poloze



Odstupňovaná poloha

Zarovnaná poloha

UNIVERZÁLNÍ DRŽÁKY SE SADOU IZOLAČNÍCH PODPĚR PRO MĚDĚNÉ PŘÍPOJNICE

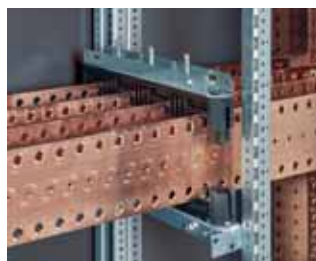

- Držáky se sadou izolačních podpěr pro měděné přípojnice
- Montáž v horizontální nebo vertikální poloze
- Umožňují montáž přípojníc různých rozměrů – tloušťky 5 nebo 10 mm a šířky až 125 mm

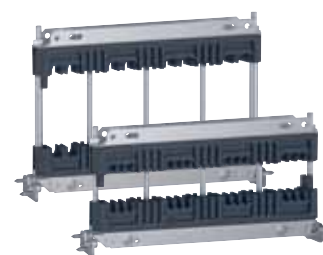

XL³ S 4000 vybavená hliníkovými profilovanými přípojnici –
horizontální vedení + vertikální v pomocném poli



Montážní deska pro vzduchový
jistič DMX³ ve skříni XL³ S 4000



→ VÝBĚROVÁ TABULKA

VÝBĚROVÁ TABULKA
DRŽÁKŮ PŘÍPOJNIC
PRO VŠECHNY MOŽNÉ
KONFIGURACE A VELIKOSTI
SKŘÍNÍ NA STR. 42



- Držáky se sadou izolačních podpěr pro hliníkové přípojnice C-profilu (rozteč 75 nebo 125 mm)
- Montáž v horizontální nebo vertikální poloze
- Dvojitě sady izolačních podpěr pro hliníkové přípojnice C-profilu ke zvýšení proudu do 3200 A

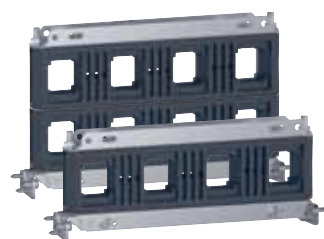
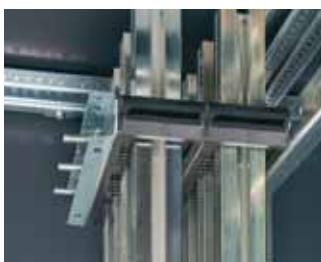

DISTRIBUCE HLÍNÍKOVÝMI PŘÍPOJNICEMI



- Sady držáků pro hliníkové přípojnice C-profilu
- Držáky umožňující instalaci přípojníc v odstupňované nebo zarovnané poloze



Odstupňovaná
poloha do 1600 A



Zarovnaná nebo odstupňovaná
poloha do 630 A

XL³ S 160 - 24 modulů v řadě

velkokapacitní modulární kovové rozvodnice

**DOSTUPNÉ
OD ČERVNA 2019**



3 372 04



3 372 24

Technické charakteristiky (str. 11)

V souladu s normou IEC 61439-2 a -3

IP40 s dveřmi, IP30 bez dveří

Barva RAL 9003

Kapacita 24 modulů v řadě

Lze osadit výkonovými jističi DPX³ do 160 A

Dodává se s DIN lištami (rozteč 150 mm), čelními kryty a předdisovanými otvory pro kabelové průchodky

Dveře a svorkovnice se objednávají zvlášť

Bal. Obj. č. Povrchová montáž - 24 modulů v řadě

Bal.	Obj. č.	Počet řad	Počet modulů celkem	Výška (mm)	Šířka (mm)	Hloubka (mm)	Diagram
1	3 372 02	2	48	440	595	135	
1	3 372 03	3	72	590	595	135	
1	3 372 04	4	96	740	595	135	
1	3 372 05	5	120	890	595	135	
1	3 372 06	6	144	1040	595	135	
1	3 372 07	7	168	1190	595	135	
1	3 372 08	8	192	1340	595	135	

Bal. Obj. č. Zapuštěná montáž - 24 modulů v řadě

Bal.	Obj. č.	Počet řad	Počet modulů celkem	Výška (mm)	Šířka (mm)	Hloubka (mm)	Diagram
1	3 372 22	2	48	512	667	138	
1	3 372 23	3	72	662	667	138	
1	3 372 24	4	96	812	667	138	
1	3 372 25	5	120	962	667	138	
1	3 372 26	6	144	1112	667	138	
1	3 372 27	7	168	1262	667	138	
1	3 372 28	8	192	1412	667	138	

XL³ S 160 - 36 modulů v řadě

velkokapacitní modulární kovové rozvodnice

**DOSTUPNÉ
OD ČERVNA 2019**



3 372 14



3 372 34

Technické charakteristiky (str. 11)

V souladu s normou IEC 61439-2 a -3

IP40 s dveřmi, IP30 bez dveří

Barva RAL 9003

Kapacita 36 modulů v řadě

Lze osadit výkonovými jističi DPX³ do 160 A

Dodává se s DIN lištami (rozteč 150 mm) a čelními kryty, předdisované otvory pro kabelové průchodky

Dveře a svorkovnice se objednávají zvlášť

Bal. Obj. č. Povrchová montáž - 36 modulů v řadě

Bal.	Obj. č.	Počet řad	Počet modulů celkem	Výška (mm)	Šířka (mm)	Hloubka (mm)	Diagram
1	3 372 14	4	144	740	810	135	
1	3 372 15	5	180	890	810	135	
1	3 372 16	6	216	1040	810	135	
1	3 372 17	7	252	1190	810	135	
1	3 372 18	8	288	1340	810	135	

Bal. Obj. č. Zapuštěná montáž - 36 modulů v řadě

Bal.	Obj. č.	Počet řad	Počet modulů celkem	Výška (mm)	Šířka (mm)	Hloubka (mm)	Diagram
1	3 372 34	4	144	812	883	138	
1	3 372 35	5	180	962	883	138	
1	3 372 36	6	216	1112	883	138	
1	3 372 37	7	252	1262	883	138	
1	3 372 38	8	288	1412	883	138	



3 372 54



3 372 64



3 372 74



3 372 84



0 203 99

Bal.	Obj. č.	Kovové dveře
		Dodávané s rukojetí obj. č. 3 397 10
		Pro rozvodnice s 24 moduly v řadě
1	3 372 52	2 x 24
1	3 372 53	3 x 24
1	3 372 54	4 x 24
1	3 372 55	5 x 24
1	3 372 56	6 x 24
1	3 372 57	7 x 24
1	3 372 58	8 x 24
		Pro rozvodnice s 36 moduly v řadě
1	3 372 64	4 x 36
1	3 372 65	5 x 36
1	3 372 66	6 x 36
1	3 372 67	7 x 36
1	3 372 68	8 x 36

Bal.	Obj. č.	Proskené dveře
		Pro rozvodnice s 24 moduly v řadě
1	3 372 72	2 x 24
1	3 372 73	3 x 24
1	3 372 74	4 x 24
1	3 372 75	5 x 24
1	3 372 76	6 x 24
1	3 372 77	7 x 24
1	3 372 78	8 x 24
		Pro rozvodnice s 36 moduly v řadě
1	3 372 84	4 x 36
1	3 372 85	5 x 36
1	3 372 86	6 x 36
1	3 372 87	7 x 36
1	3 372 88	8 x 36

Bal.	Obj. č.	Rukojeti pro dveře
1	3 397 10	Náhradní rukojeť pro dveře XL ³ S 160.
1	3 397 15	Rukojeť se zámkovou vložkou Typ 405 Dodává se se 2 klíči

Bal.	Obj. č.	Příslušenství
1	3 374 07	Montáž DPX³ 160 Držák s DIN lištou pro montáž DPX ³ 160
1	3 374 04	Spojovací sada Pro vertikální spojení 2 povrchových rozvodnic XL ³ S 160
1	3 374 00	Úchyty pro upevnění na stěnu Sada 4 závěsných ok
1	3 374 06	Montáž do suchých příček Montážní sada XL ³ S 160 pro montáž zapuštěné rozvodnice do suchých příček
1	3 374 05	Držáky pro perforované kabelové žlaby Sada 2 držáků

Bal.	Obj. č.	Samolepicí držák dokumentů
		Otevřený - RAL 7035
		Vnější rozměr
		Výška (mm) Šířka (mm) Výška (mm) Šířka (mm) Hloubka (mm)
20	0 365 80	235 340 200 310 18
20	0 365 81	165 260 130 230 18
		Vnitřní rozměr
1	0 365 82	Uzavřený - RAL 7035 Pevný, plastový, IP 50 Vnitřní rozměr: 324 x 120 x 18 mm
10	0 097 99	Průhledný Fóliové desky, A4 - 305 x 220 mm
1	3 382 40	Distanční lišta Pro umístění modulárních přístrojů s DPX ³ 160 na společnou DIN lištu
20	0 016 60	Bílé RAL 9003 záslepy 5 modulů, dělitelné po modulu nebo 1/2 modulu
20	3 397 54	24 modulů, řezatelné
10	3 397 55	Držáky samolepicích štítků Dodává se s listem štítků pro označení na čelním krytu 24 modulů
10	3 397 56	36 modulů
1	0 373 00	Připojení ochranných vodičů Doplňková mosazná svorkovnice Pro ochranné vodiče, upevnění na dodané držáky
1	3 397 57	Pro rozvodnice šířky 24 modulů
1	3 397 58	Pro rozvodnice šířky 36 modulů
1	3 397 53	Ekvipotenciální vodič Délka 350 mm. Průřez 6 mm ²

XL³ S 160

rozměry a technické charakteristiky

Technické charakteristiky

Stupeň krytí	IP30 – bez dveří
	IP40 – s dveřmi
Mechanická pevnost	IK07 – bez dveří
	IK09 s kovovými dveřmi
	IK08 s prosklenými dveřmi
Barva	RAL 9003 (bílá)
In	160 A
Ui	500 V
Uimp	4 kV
Provozní teplota	5 – 40°C
Zkratová odolnost Icc	17 kA

Rozměry povrchových rozvodnic

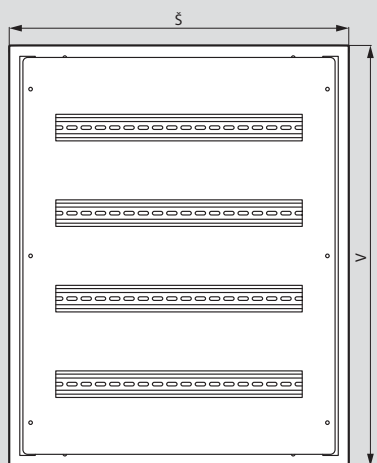
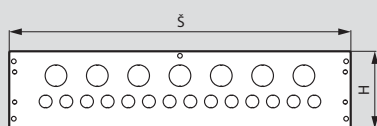

24 modulové rozvodnice

Obj. č.	V (mm)	Š (mm)	H (mm)
3 372 02	440	595	135
3 372 03	590	595	135
3 372 04	740	595	135
3 372 05	890	595	135
3 372 06	1040	595	135
3 372 07	1190	595	135
3 372 08	1340	595	135

36 modulové rozvodnice

Obj. č.	V (mm)	Š (mm)	H (mm)
3 372 14	740	810	135
3 372 15	890	810	135
3 372 16	1040	810	135
3 372 17	1190	810	135
3 372 18	1340	810	135

Rozměry zapuštěných rozvodnic

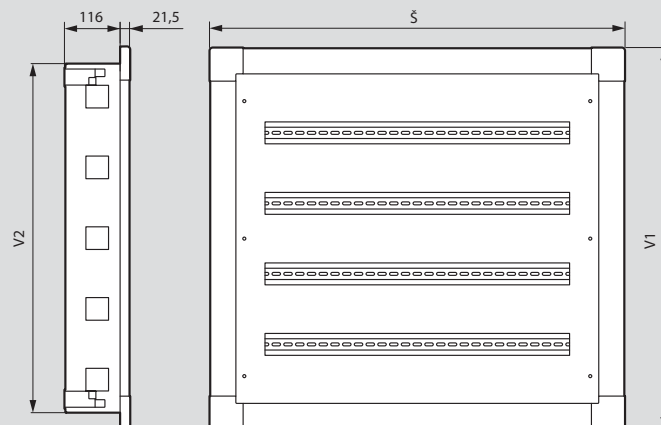

24 modulové rozvodnice

Obj. č.	V1 (mm)	V2 (mm)	Š (mm)
3 372 22	512	440	667
3 372 23	662	590	667
3 372 24	812	740	667
3 372 25	962	890	667
3 372 26	1112	1040	667
3 372 27	1262	1190	667
3 372 28	1412	1340	667

36 modulové rozvodnice

Obj. č.	V1 (mm)	V2 (mm)	Š (mm)
3 372 34	812	740	883
3 372 35	962	890	883
3 372 36	1112	1040	883
3 372 37	1262	1190	883
3 372 38	1412	1340	883

Přístroje	Skříň šířky	Pozice	Konfigurace		
Modulární	16 modulů	Vertikální	-		
	24 modulů	Vertikální	-		
	36 modulů	Vertikální	-		
DPX ³ 160	16 modulů	Vertikální	Bez bočního motorového pohonu		
		Vertikální	S chráničem bez bočního motorového pohonu		
		Vertikální	S bočním motorovým pohonem		
	24 modulů	Vertikální	Bez bočního motorového pohonu		
		Vertikální	S chráničem bez bočního motorového pohonu		
		Vertikální	S bočním motorovým pohonem		
	36 modulů	Vertikální	Bez bočního motorového pohonu		
		Vertikální	S chráničem bez bočního motorového pohonu		
		Vertikální	S bočním motorovým pohonem		
	DPX ³ 250	16 modulů	Vertikální	Bez bočního motorového pohonu	
			Vertikální	S chráničem bez bočního motorového pohonu	
			Vertikální	S bočním motorovým pohonem	
Vertikální			S proudovým chráničem a kryty svorek		
24 modulů		Vertikální	Bez bočního motorového pohonu		
		Vertikální	S chráničem bez bočního motorového pohonu		
		Vertikální	S bočním motorovým pohonem		
		Vertikální	S proudovým chráničem a kryty svorek		
36 modulů		Vertikální	Bez bočního motorového pohonu		
		Vertikální	S chráničem bez bočního motorového pohonu		
		Vertikální	S bočním motorovým pohonem		
		Vertikální	S proudovým chráničem a kryty svorek		
DPX ³ 160	Montáž na montážní desku				
	16 modulů	Horizontální		3P	
	24 modulů	Horizontální		3P	
	36 modulů	Horizontální		3P	
	16 modulů	Vertikální		3P nebo 4P	
				4P s chráničem	
	24 modulů	Vertikální		3P	
				4P	
	36 modulů	Vertikální		4P s chráničem	
				3P	
	DPX ³ 250	16 modulů	Horizontální		3P
					3P nebo 4P
				3P	
24 modulů		Horizontální		3P nebo 4P	
				3P	
				3P nebo 4P	
36 modulů		Horizontální		3P	
				3P nebo 4P	
				3P	
16 modulů		Vertikální		3P or 4P	
				4P s chráničem	
				3P	
24 modulů	Vertikální		4P		
			4P s chráničem		
			3P		
36 modulů	Vertikální		4P		
			4P s chráničem		
			3P		

Montážní prvek	Čelní kryt	
DIN lišta/deska/držáky	Výška (mm)	
Montáž na DIN		
3 382 20	150	3 382 51
3 382 23	150	3 382 52
3 382 26	150	3 382 53
3 382 20 + 4 210 71	300	3 382 71
3 382 20 + 4 210 73	300	3 382 71
3 382 20 + 4 210 68	300	3 382 71
3 382 23 + 4 210 71	300	3 382 72
3 382 23 + 4 210 73	300	3 382 72
3 382 23 + 4 210 68	300	3 382 72
3 382 26 + 4 210 71	300	3 382 73
3 382 26 + 4 210 73	300	3 382 73
3 382 26 + 4 210 68	300	3 382 73
3 382 20 + 4 210 72	300	3 382 71
3 382 20 + 4 210 74	300	3 382 71
3 382 20 + 4 210 69	300	3 382 71
3 382 20 + 4 210 74	400	3 382 81
3 382 23 + 4 210 72	300	3 382 72
3 382 23 + 4 210 74	300	3 382 72
3 382 23 + 4 210 69	300	3 382 72
3 382 23 + 4 210 74	400	3 382 82
3 382 26 + 4 210 72	300	3 382 73
3 382 26 + 4 210 74	300	3 382 73
3 382 26 + 4 210 69	300	3 382 73
3 382 26 + 4 210 74	400	3 382 83
Montáž na montážní desku		
3 383 00	100	3 383 50
3 383 01	150	3 383 51
3 383 03	100	3 383 53
3 383 04	150	3 383 54
3 383 06	100	3 383 56
3 383 07	150	3 383 57
3 383 20	300	3 382 71
3 383 21	300	3 382 71
3 383 23	300	3 382 72
3 383 24	300	3 382 72
3 383 25	300	3 382 72
3 383 26	300	3 382 73
3 383 27	300	3 382 73
3 383 28	300	3 382 73
3 384 00	150	3 384 50
3 384 01	200	3 384 51
3 384 03	150	3 384 53
3 384 04	200	3 384 54
3 384 06	150	3 384 56
3 384 07	200	3 384 57
3 384 20	300	3 382 71
3 384 21	300	3 382 71
3 384 23	300	3 382 72
3 384 24	300	3 382 72
3 384 25	300	3 382 72
3 384 26	300	3 382 73
3 384 27	300	3 382 73
3 384 28	300	3 382 73

Přístroj	Skříň šířky	Pozice	Konfigurace		
				Montáž na montážní desku	
DPX-IS 250	24 modulů	Horizontální	3P nebo 4P		
	36 modulů	Horizontální	3P nebo 4P		
	16 modulů	Vertikální	3P nebo 4P		
	24 modulů	Vertikální	3P nebo 4P		
	36 modulů	Vertikální	3P nebo 4P		
DPX ³ 630	16 modulů	Horizontální	3P		
			4P bez chrániče		
	24 modulů	Horizontální	3P		
			4P bez chrániče		
	36 modulů	Horizontální	3P		
			4P bez chrániče		
	16 modulů	Vertikální	3P/4P bez chrániče		
			4P s chráničem		
24 modulů	Vertikální	3P/4P bez chrániče			
		4P s chráničem			
36 modulů	Vertikální	3P/4P bez chrániče			
		4P s chráničem			
DPX-IS 630	24 modulů	Horizontální	3P nebo 4P		
	36 modulů	Horizontální	3P nebo 4P		
	16 modulů	Vertikální	3P nebo 4P		
	24 modulů	Vertikální	3P nebo 4P		
	36 modulů	Vertikální	3P nebo 4P		
SPX 000	16 modulů	Vertikální	3P		
	24 modulů	Vertikální	3P		
	36 modulů	Vertikální	3P		
SPX 00	16 modulů	Vertikální	3P		
	24 modulů	Vertikální	3P		
	36 modulů	Vertikální	3P		
SPX 1	16 modulů	Vertikální	3P		
	24 modulů	Vertikální	3P		
	36 modulů	Vertikální	3P		
SPX 2	16 modulů	Vertikální	3P		
	24 modulů	Vertikální	3P		
	36 modulů	Vertikální	3P		
SPX 3	24 modulů	Vertikální	3P		
	36 modulů	Vertikální	3P		
	Montáž na přípojnice				
	SPX 000	16 modulů	Vertikální	3P	
		24 modulů	Vertikální	3P	
		36 modulů	Vertikální	3P	
	SPX 00	16 modulů	Vertikální	3P	
		24 modulů	Vertikální	3P	
		36 modulů	Vertikální	3P	
	SPX 1	16 modulů	Vertikální	3P	
		24 modulů	Vertikální	3P	
		36 modulů	Vertikální	3P	
SPX 2	16 modulů	Vertikální	3P		
	24 modulů	Vertikální/horizontální ⁽¹⁾	3P		
	36 modulů	Vertikální/horizontální ⁽²⁾	3P		
SPX 3	24 modulů	Vertikální/horizontální ⁽¹⁾	3P		
	36 modulů	Vertikální/horizontální ⁽²⁾	3P		
		Vertikální/horizontální ⁽²⁾	3P		

(1) S příčkami obj. č. 3 379 81
(2) S příčkami obj. č. 3 379 82

Montážní prvek	Čelní kryt	
	DIN lišta/deska/držáky	Výška (mm)
Montáž na montážní desku		
3 389 02	300	3 389 42
3 389 04	300	3 389 44
3 389 20	300	3 382 71
3 389 22	300	3 382 72
3 389 24	300	3 382 73
3 387 00	150	3 387 50
3 387 01	200	3 387 51
3 387 03	150	3 387 53
3 387 04	200	3 387 54
3 387 06	150	3 387 56
3 387 07	200	3 387 57
3 387 07	200	3 387 58
3 387 20	400	3 387 70
3 387 21	600	3 387 71
3 387 24	400	3 387 74
3 387 25	600	3 387 75
3 387 27	400	3 387 77
3 387 28	600	3 387 78
3 390 02	300	3 390 41
3 390 14	300	3 390 43
3 390 20	400	3 390 50
3 390 22	400	3 390 52
3 390 24	400	3 390 54
3 392 60	300	3 392 70
3 392 61	300	3 392 71
3 392 62	300	3 392 72
3 392 60	300	3 393 00
3 392 61	300	3 393 01
3 392 62	300	3 393 02
3 393 20	400	3 393 30
3 393 21	400	3 393 31
3 393 22	400	3 393 32
3 393 50	400	3 393 60
3 393 51	400	3 393 61
3 393 52	400	3 393 62
3 393 81	400	3 393 91
3 393 82	400	3 393 92
Montáž na přípojnice		
3 392 50	300	3 392 70
3 392 50	300	3 392 71
3 392 50	300	3 392 72
3 392 50	300	3 393 00
3 392 50	300	3 393 01
3 392 50	300	3 393 02
3 392 50	400	3 393 30
3 392 50	400	3 393 31
3 392 50	400	3 393 32
3 392 50	400	3 393 60
3 392 50	400	3 393 61
3 392 50	400	3 393 62
3 392 50	400	3 393 91
3 392 50	400	3 393 92

XL³ S 630

rozdávěčové skříně



3 375 81 + 3 382 00 3 375 82 + 3 382 00 3 375 83 3 375 20 3 378 68

Technické charakteristiky (str. 25)

V souladu s normou IEC 61439-2
 IP40 s dveřmi, IP30 bez dveří, IP43 s dveřmi a sadou
 Barva skříně RAL 7016, barva čelních krytů RAL 9003
 Lze osadit přístroji do 630A
 Šířka 16, 24 nebo 36 modulů v řadě
 Dodává se jako prázdná skříň s montážními rámy upevněnými k zadnímu dílu, od 1350 mm využitelné výšky vč. podstavce
 Dveře, montážní prvky pro přístroje a další příslušenství se objednávají zvlášť
 Lze vybavit perforovanými kabelovými žlaby a deskami s kabelovými průchoďkami Cabstop

Bal.	Obj. č.	Rozváděčové skříně				
16 modulů v řadě						
		Výška (mm)		Šířka (mm)		Hloubka (mm)
		vnější	využitelná	vnější	využitelná	
1	3 375 21	824	750	454	350	249
1	3 375 31	974	900	454	350	249
1	3 375 41	1124	1050	454	350	249
1	3 375 51	1274	1200	454	350	249
1	3 375 61	1424	1350	454	350	249
1	3 375 71	1574	1500	454	350	249
1	3 375 81	1724	1650	454	350	249
1	3 375 91	1874	1800	454	350	249
1	3 376 01	2024	1950	454	350	249
1	3 376 11	2174	2100	454	350	249
1	3 376 21	2324	2250	454	350	249
24 modulů v řadě						
1	3 375 22	824	750	604	574	249
1	3 375 32	974	900	604	574	249
1	3 375 42	1124	1050	604	574	249
1	3 375 52	1274	1200	604	574	249
1	3 375 62	1424	1350	604	574	249
1	3 375 72	1574	1500	604	574	249
1	3 375 82	1724	1650	604	574	249
1	3 375 92	1874	1800	604	574	249
1	3 376 02	2024	1950	604	574	249
1	3 376 12	2174	2100	604	574	249
1	3 376 22	2324	2250	604	574	249
36 modulů v řadě						
1	3 375 23	824	750	804	774	249
1	3 375 33	974	900	804	774	249
1	3 375 43	1124	1050	804	774	249
1	3 375 53	1274	1200	804	774	249
1	3 375 63	1424	1350	804	774	249
1	3 375 73	1574	1500	804	774	249
1	3 375 83	1724	1650	804	774	249
1	3 375 93	1874	1800	804	774	249
1	3 376 03	2024	1950	804	774	249
1	3 376 13	2174	2100	804	774	249
1	3 376 23	2324	2250	804	774	249

Bal.	Obj. č.	Vnitřní pomocná pole		
Sady pro vnitřní pomocná pole				
Pro montáž do levé nebo pravé části rozváděčové skříně XL ³ S 630				
		Výška (mm)		
		vnější	využitelná	
1	3 379 32	824	750	
1	3 379 33	974	900	
1	3 379 34	1124	1050	
1	3 379 35	1274	1200	
1	3 379 36	1424	1350	
1	3 379 37	1574	1500	
1	3 379 38	1724	1650	
1	3 379 39	1874	1800	
1	3 379 40	2024	1950	
1	3 379 41	2174	2100	
1	3 379 42	2324	2250	

Bal.	Obj. č.	Vnější pomocná pole			
Montáž z boku rozváděčové skříně					
Upevnění k rozváděčové skříni pomocí spojovacích sad obj. č. 3 379 49/50					
		Výška (mm)		Šířka (mm)	Hloubka (mm)
		vnější	využitelná	vnější	
1	3 375 20	824	750	324	249
1	3 375 30	974	900	324	249
1	3 375 40	1124	1050	324	249
1	3 375 50	1274	1200	324	249
1	3 375 60	1424	1350	324	249
1	3 375 70	1574	1500	324	249
1	3 375 80	1724	1650	324	249
1	3 375 90	1874	1800	324	249
1	3 376 00	2024	1950	324	249
1	3 376 10	2174	2100	324	249
1	3 376 20	2324	2250	324	249

Bal.	Obj. č.	Boční panely	
Sada 2 panelů			
Pro rozváděčové skříně a pomocná pole s využitelnou výškou (mm)			
1	3 378 62	750	
1	3 378 63	900	
1	3 378 64	1050	
1	3 378 65	1200	
1	3 378 66	1350	
1	3 378 67	1500	
1	3 378 68	1650	
1	3 378 69	1800	
1	3 378 70	1950	
1	3 378 71	2100	
1	3 378 72	2250	

XL³ S 630

dveře pro rozváděčové skříně



3 376 41

3 376 91

3 376 82

3 376 83

3 377 91

3 377 92

3 377 93

Bal.	Obj. č.	Kovové dveře pro XL³ S 630
		Dodávané s rukojetí Zámková vložka se objednává zvlášť 2 nebo 3 uzamykací body (podle výšky skříně)
		Šířka 16 modulů Pro skříně s využitelnou výškou (mm)
1	3 376 41	750
1	3 376 51	900
1	3 376 61	1050
1	3 376 71	1200
1	3 376 81	1350
1	3 376 91	1500
1	3 377 01	1650
1	3 377 11	1800
1	3 377 21	1950
1	3 377 31	2100
1	3 377 41	2250
		Šířka 24 modulů
1	3 376 42	750
1	3 376 52	900
1	3 376 62	1050
1	3 376 72	1200
1	3 376 82	1350
1	3 376 92	1500
1	3 377 02	1650
1	3 377 12	1800
1	3 377 22	1950
1	3 377 32	2100
1	3 377 42	2250
		Šířka 36 modulů
1	3 376 43	750
1	3 376 53	900
1	3 376 63	1050
1	3 376 73	1200
1	3 376 83	1350
1	3 376 93	1500
1	3 377 03	1650
1	3 377 13	1800
1	3 377 23	1950
1	3 377 33	2100
1	3 377 43	2250

Bal.	Obj. č.	Prosklené dveře pro XL³ S 630
		Dodávané s rukojetí Zámková vložka se objednává zvlášť 2 nebo 3 uzamykací body (podle výšky skříně)
		Šířka 16 modulů Pro skříně s využitelnou výškou (mm)
1	3 377 51	750
1	3 377 61	900
1	3 377 71	1050
1	3 377 81	1200
1	3 377 91	1350
1	3 378 01	1500
1	3 378 11	1650
1	3 378 21	1800
1	3 378 31	1950
1	3 378 41	2100
1	3 378 51	2250
		Šířka 24 modulů
1	3 377 52	750
1	3 377 62	900
1	3 377 72	1050
1	3 377 82	1200
1	3 377 92	1350
1	3 378 02	1500
1	3 378 12	1650
1	3 378 22	1800
1	3 378 32	1950
1	3 378 42	2100
1	3 378 52	2250
		Šířka 36 modulů
1	3 377 53	750
1	3 377 63	900
1	3 377 73	1050
1	3 377 83	1200
1	3 377 93	1350
1	3 378 03	1500
1	3 378 13	1650
1	3 378 23	1800
1	3 378 33	1950
1	3 378 43	2100
1	3 378 53	2250

XL³ S 630

konstrukční příslušenství



3 376 80



3 378 82



3 379 52



3 382 00



3 382 03

Bal. Obj. č. **Kovové dveře pro vnější pomocná pole XL³ S 630**

Bal.	Obj. č.	Pro vnější pomocná pole s využitelnou výškou (mm)
1	3 376 40	750
1	3 376 50	900
1	3 376 60	1050
1	3 376 70	1200
1	3 376 80	1350
1	3 376 90	1500
1	3 377 00	1650
1	3 377 10	1800
1	3 377 20	1950
1	3 377 30	2100
1	3 377 40	2250

Náhradní rukojeti do dveří

1	3 397 11	Pro XL ³ S 630 s využitelnou výškou 750 až 1200 mm
1	3 397 12	Pro XL ³ S 630 s využitelnou výškou 1350 až 2250 mm
1	3 397 16	Uzamykatelná rukojeť se zámkovou vložkou Typ 405 pro XL ³ S 630 s využitelnou výškou 750 až 1200 mm Dodává se se 2 klíči
1	3 397 17	Uzamykatelná rukojeť se zámkovou vložkou Typ 405 pro XL ³ S 630 s využitelnou výškou 1350 až 2250 mm Dodává se se 2 klíči

Plně čelní kryty pro pomocná pole

Pro vnější pomocná pole

Bal.	Obj. č.	Pro vnější pomocná pole s využitelnou výškou (mm)
1	3 378 82	750
1	3 378 84	900
1	3 378 86	1050
1	3 378 88	1200
1	3 378 90	1350
1	3 378 92	1500
1	3 378 94	1650
1	3 378 96	1800
1	3 378 98	1950
1	3 379 00	2100
1	3 379 02	2250

Pro vnitřní pomocná pole

1	3 379 12	750
1	3 379 13	900
1	3 379 14	1050
1	3 379 15	1200
1	3 379 16	1350
1	3 379 17	1500
1	3 379 18	1650
1	3 379 19	1800
1	3 379 20	1950
1	3 379 21	2100
1	3 379 22	2250

Povrchová montáž

1	3 379 52	Sada 4 úchytů pro montáž na zed'
---	----------	----------------------------------

Bal. Obj. č. **Montážní rámy pro vnější pomocná pole**

Bal.	Obj. č.	Pro montáž příslušenství do vnějšího pomocného pole Pro pomocná pole s využitelnou výškou (mm)
1	3 379 86	750
1	3 379 87	900
1	3 379 88	1050
1	3 379 89	1200
1	3 379 90	1350
1	3 379 91	1500
1	3 379 92	1650
1	3 379 93	1800
1	3 379 94	1950
1	3 379 95	2100
1	3 379 96	2250

Podstavce pro rozváděčové skříně XL³ S 630 a 4000

Výška 100 mm

Rohové stojiny pro podstavce

1	3 382 00	Sada 4 rohových stojin
---	----------	------------------------

Kryty pro podstavce

Bal.	Obj. č.	Sada 2 krytů Délka (mm)
1	3 382 05	300
1	3 382 01	350
1	3 382 02	450
1	3 382 03	600
1	3 382 04	800

Spojovací sady

1	3 379 50	Pro spojení 2 rozváděčových skříní Spojovací šrouby pro rozváděčové skříně XL ³ S 630 a 4000
1	3 379 49	Spojovací destičky pro rozváděčové skříně XL ³ S 630 a 4000 (pro zvýšení pevnosti spojení)

Těsnění pro IP43

1	3 379 51	Těsnící páska pro XL ³ S 630
---	----------	---

IP 30 krycí rámy pro rozváděčové skříně bez dveří

Sada 2 rámu
Na 1 rozváděčovou skříň je potřeba 1 vertikální a 1 horizontální sada

Vertikální krycí rámy

Bal.	Obj. č.	Pro rozváděčové skříně s využitelnou výškou (mm)
1	3 379 60	750
1	3 379 61	900
1	3 379 62	1050
1	3 379 63	1200
1	3 379 64	1350
1	3 379 65	1500
1	3 379 66	1650
1	3 379 67	1800
1	3 379 68	1950
1	3 379 69	2100
1	3 379 70	2250

Horizontální krycí rámy

1	3 379 72	Pro rozváděčové skříně šířky 16 modulů
1	3 379 73	Pro rozváděčové skříně šířky 24 modulů
1	3 379 74	Pro rozváděčové skříně šířky 36 modulů
1	3 379 71	Pro vnější pomocná pole

XL³ S 630 - příslušenství pro montáž modulárních přístrojů a DPX³ 160/250 na lištu

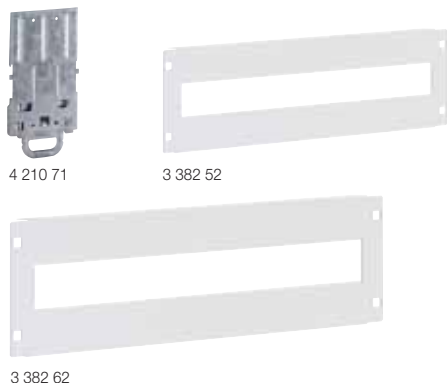

Bal.	Obj. č.	Nastavitelné lišty
1	3 382 20	Pro montáž modulárních přístrojů nebo DPX ³ 160/250 s adaptérem na lištu
1	3 382 23	Šířka 16 modulů
1	3 382 26	Šířka 24 modulů
1	3 382 26	Šířka 36 modulů
1	3 382 40	Distanční lišta Pro umístění modulárních přístrojů s DPX ³ 160/250 na společnou lištu
1	4 210 71	Adaptéry pro montáž DPX³ na lištu Umožňují montáž DPX ³ 160/250 na lištu
1	4 210 73	Pro DPX ³ 160 bez chrániče a bočního motorového pohonu
1	4 210 68	Pro DPX ³ 160 s chráničem bez bočního motorového pohonu
1	4 210 68	Pro všechny DPX ³ 160 s bočním motorovým pohonem
1	4 210 72	Pro DPX ³ 250 bez chrániče a bočního motorového pohonu
1	4 210 74	Pro DPX ³ 250 s chráničem bez bočního motorového pohonu
1	4 210 69	Pro všechny DPX ³ 250 s bočním motorovým pohonem
1	3 382 51	Čelní kryty S uchycením fixační sponou, 1/4 otáčkovými šrouby nebo šrouby
1	3 382 52	Výška 150 mm pro modulární přístroje Pro šířku 16 modulů
1	3 382 53	Pro šířku 24 modulů
1	3 382 53	Pro šířku 36 modulů
1	3 382 61	Výška 200 mm pro Vistop do 160 A Pro šířku 16 modulů
1	3 382 62	Pro šířku 24 modulů
1	3 382 63	Pro šířku 36 modulů
1	3 382 71	Výška 300 mm pro DPX³ 160/250 a DPX-IS 250 Pro šířku 16 modulů
1	3 382 72	Pro šířku 24 modulů
1	3 382 73	Pro šířku 36 modulů
1	3 382 81	Výška 400 mm pro DPX³ 250 s proudových chráničem a kryty svorek Pro šířku 16 modulů
1	3 382 82	Pro šířku 24 modulů
1	3 382 83	Pro šířku 36 modulů

XL³ S 630 příslušenství pro montáž DPX³ 160/250 na montážní desku



Bal.	Obj. č.	Montážní desky pro DPX ³ 160/250 ve vertikální poloze
1	3 383 20	DPX³ 160 Pro šířku 16 modulů
1	3 383 23	3P
1	3 383 24	4P
1	3 383 26	3 383 27
1	3 383 21	4P s chráničem
1	3 383 25	Pro šířku 16 modulů
1	3 383 28	Pro šířku 24 modulů
1	3 383 28	Pro šířku 36 modulů
1	3 384 20	DPX³ 250 Pro šířku 16 modulů
1	3 384 23	3P
1	3 384 24	4P
1	3 384 26	3 384 27
1	3 384 21	4P s chráničem
1	3 384 25	Pro šířku 24 modulů
1	3 384 28	Pro šířku 36 modulů
1	3 383 00	Montážní desky pro DPX³ 160/250 v horizontální poloze DPX³ 160 Pro šířku 16 modulů
1	3 383 03	3 383 01
1	3 383 06	3 383 04
1	3 383 06	3 383 07
1	3 384 00	DPX³ 250 Pro šířku 16 modulů
1	3 384 03	3 384 01
1	3 384 06	3 384 04
1	3 384 06	3 384 07

XL³ S 630 - příslušenství pro montáž DPX³ 160/250 na montážní desku (pokračování)



3 383 50



3 384 54



3 382 73

Bal.	Obj. č.	Čelní kryty pro DPX ³ 160/250 ve vertikální poloze
1	3 382 71	S uchycením fixační sponou, 1/4 otáčkovými šrouby nebo šrouby Výška 300 mm Pro šířku 16 modulů
1	3 382 72	Pro šířku 24 modulů
1	3 382 73	Pro šířku 36 modulů

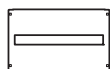

Bal.	Obj. č.	Čelní kryty pro DPX ³ 160/250 v horizontální poloze
1	3 383 50	S uchycením fixační sponou, 1/4 otáčkovými šrouby nebo šrouby DPX³ 160 Pro šířku 16 modulů
1	3 383 53	Pro šířku 24 modulů
1	3 383 56	Pro šířku 36 modulů
1	3 384 50	DPX³ 250 Pro šířku 16 modulů
1	3 384 53	Pro šířku 24 modulů
1	3 384 56	Pro šířku 36 modulů

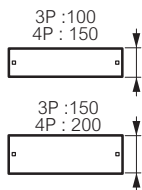

XL³ S 630

příslušenství pro montáž DPX-IS 250 na montážní desku



3 389 20



3 382 73

Bal.	Obj. č.	Montážní desky pro DPX-IS 250 ve vertikální poloze
1	3 389 20	Pro šířku 16 modulů
1	3 389 22	Pro šířku 24 modulů
1	3 389 24	Pro šířku 36 modulů

Bal.	Obj. č.	Montážní desky pro DPX-IS 250 v horizontální poloze
1	3 389 02	Pro šířku 24 modulů
1	3 389 04	Pro šířku 36 modulů

Bal.	Obj. č.	Čelní kryty pro DPX-IS 250 ve vertikální poloze
1	3 382 71	S uchycením fixační sponou, 1/4 otáčkovými šrouby nebo šrouby Výška 300 mm Pro šířku 16 modulů
1	3 382 72	Pro šířku 24 modulů
1	3 382 73	Pro šířku 36 modulů

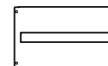

Bal.	Obj. č.	Čelní kryty pro DPX-IS 250 v horizontální poloze
1	3 389 42	S uchycením fixační sponou, 1/4 otáčkovými šrouby nebo šrouby Pro šířku 24 modulů
1	3 389 44	Pro šířku 36 modulů

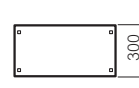

XL³ S 630

příslušenství pro montáž DPX³ 630 na montážní desku



XL³ S 630

příslušenství pro montáž DPX-IS 630 na montážní desku

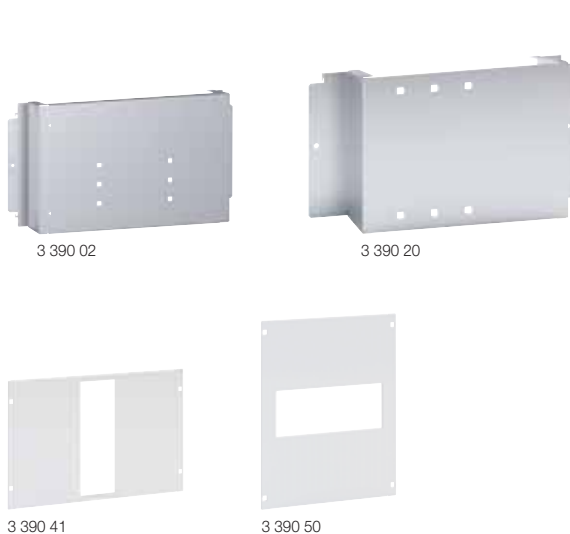

Montážní desky pro DPX³ 630 ve vertikální poloze

Bal.	Obj. č.	
1	3P/4P 3 387 20	Pro šířku 16 modulů
1	3 387 24	Pro šířku 24 modulů
1	3 387 27	Pro šířku 36 modulů
1	4P s chráničem 3 387 21	Pro šířku 16 modulů
1	3 387 25	Pro šířku 24 modulů
1	3 387 28	Pro šířku 36 modulů

Montážní desky pro DPX³ 630 v horizontální poloze

Bal.	Obj. č.	
1	3P 3 387 00 4P 3 387 01	Pro šířku 16 modulů
1	3 387 03 3 387 04	Pro šířku 24 modulů
1	3 387 06 3 387 07	Pro šířku 36 modulů

Čelní kryty pro DPX³ 630 ve vertikální poloze

Bal.	Obj. č.	
1	3P/4P 3 387 70	Pro šířku 16 modulů
1	3 387 74	Pro šířku 24 modulů
1	3 387 77	Pro šířku 36 modulů
1	4P s chráničem 3 387 71	Pro šířku 16 modulů
1	3 387 75	Pro šířku 24 modulů

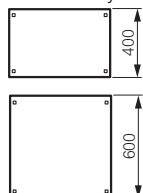

Čelní kryty pro DPX³ 630 v horizontální poloze

Bal.	Obj. č.	
1	3P 3 387 50 4P 3 387 51	Pro šířku 16 modulů
1	3 387 53 3 387 54	Pro šířku 24 modulů
1	3 387 56 3 387 57	Pro šířku 36 modulů
1	4P s chráničem 3 387 58	Pro šířku 36 modulů

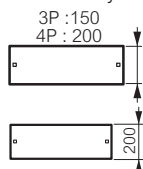

Montážní desky pro DPX-IS 630 ve vertikální poloze

Bal.	Obj. č.	
1	3P/4P 3 390 20	Pro šířku 16 modulů
1	3 390 22	Pro šířku 24 modulů
1	3 390 24	Pro šířku 36 modulů

Montážní desky pro DPX-IS 630 v horizontální poloze

Bal.	Obj. č.	
1	3P/4P 3 390 02	Pro šířku 24 modulů
1	3 390 14	Pro šířku 36 modulů

Čelní kryty pro DPX-IS 630 ve vertikální poloze

Bal.	Obj. č.	
1	3P/4P 3 390 50	S uchycením fixační sponou, 1/4 otáčkovými šrouby nebo šrouby Pro šířku 16 modulů
1	3 390 52	Pro šířku 24 modulů
1	3 390 54	Pro šířku 36 modulů

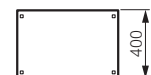

Čelní kryty pro DPX-IS 630 v horizontální poloze

Bal.	Obj. č.	
1	3P/4P 3 390 41	S uchycením fixační sponou, 1/4 otáčkovými šrouby nebo šrouby Pro šířku 24 modulů
1	3 390 43	Pro šířku 36 modulů

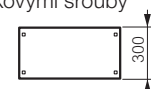

XL PRO³ 6300 :

PRO ROZVÁDĚČE DO 6 300 A

XL PRO³ vám umožní provádět kompletní návrhy rozváděčů od výběru přístrojové náplně až po konkrétní rozmístění v rozváděčové skříni.

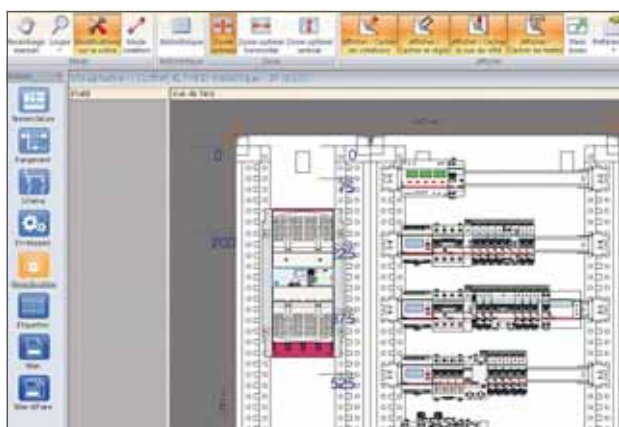

- Interaktivní výběr produktů a jejich příslušenství
- Automaticky generované schéma rozváděče
- Vizualizace skříně včetně umístění přístrojů
- Výpočet oteplení
- Sumarizovaný soupis materiálu rozváděče



VOLNĚ DOSTUPNÝ SOFTWARE XL PRO³ 6300



Zdarma dostupná verze pro rozváděče až do 6 300 A

Více informací na www.legrand.cz

XL³ S 630 - příslušenství pro montáž SPX na přípojnice nebo montážní desku



3 392 50



3 392 62

Bal.	Obj. č.	Upevňovací adaptér pro izolační držáky SPX
1	3 392 50	Pro upevnění držáků přípojníc obj.č. 6 052 46 pro montáž SPX na přípojnice s osovou vzdáleností 60 mm Pro SPX 000 až 3 obj. č. 6 052 01/03/05/07/09
Montážní desky pro SPX ve vertikální poloze		
Pro SPX 000 a 00		
1	3 392 60	Pro SPX obj. č. 6 052 00/02
1	3 392 61	Pro šířku 16 modulů
1	3 392 62	Pro šířku 24 modulů Pro šířku 36 modulů
Pro SPX 1		
1	3 393 20	Pro SPX obj. č. 6 052 04
1	3 393 21	Pro šířku 16 modulů
1	3 393 22	Pro šířku 24 modulů Pro šířku 36 modulů
Pro SPX 2		
1	3 393 50	Pro SPX obj. č. 6 052 06
1	3 393 51	Pro šířku 16 modulů
1	3 393 52	Pro šířku 24 modulů Pro šířku 36 modulů
Pro SPX 3		
1	3 393 81	Pro SPX obj. č. 6 052 08
1	3 393 82	Pro šířku 24 modulů Pro šířku 36 modulů
Čelní kryty pro SPX ve vertikální poloze		
S uchycením fixační sponou, 1/4 otáčkovými šrouby nebo šrouby		
1	3 392 70	Pro SPX 000
1	3 392 71	Pro šířku 16 modulů
1	3 392 72	Pro šířku 24 modulů Pro šířku 36 modulů
1	3 393 00	Pro SPX 00
1	3 393 01	Pro šířku 16 modulů
1	3 393 02	Pro šířku 24 modulů Pro šířku 36 modulů
1	3 393 30	Pro SPX 1
1	3 393 31	Pro šířku 16 modulů
1	3 393 32	Pro šířku 24 modulů Pro šířku 36 modulů
1	3 393 60	Pro SPX 2
1	3 393 61	Pro šířku 16 modulů
1	3 393 62	Pro šířku 24 modulů Pro šířku 36 modulů
1	3 393 91	Pro SPX 3
1	3 393 92	Pro šířku 16 modulů Pro šířku 24 modulů Pro šířku 36 modulů

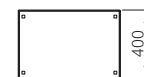
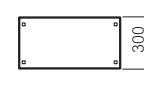
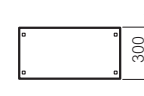

XL³ S 630

příslušenství



3 395 60



3 395 40



3 395 85



3 395 88

Bal. Obj. č. Univerzální DIN lišta

1	3 382 43	Pro šířku 16 modulů
1	3 382 44	Pro šířku 24 modulů
1	3 382 45	Pro šířku 36 modulů

Plně univerzální montážní desky

Pro šířku 16 modulů

Bal.	Obj. č.	Výška (mm)
1	3 395 40	200
1	3 395 41	300
1	3 395 42	400
1	3 395 43	600

Pro šířku 24 modulů

1	3 395 44	200
1	3 395 45	300
1	3 395 46	400
1	3 395 47	600

Pro šířku 36 modulů

1	3 395 48	200
1	3 395 49	300
1	3 395 50	400
1	3 395 51	600

Perforované univerzální montážní desky

Pro šířku 16 modulů

Bal.	Obj. č.	Výška (mm)
1	3 395 60	200
1	3 395 61	300
1	3 395 62	400
1	3 395 63	600

Pro šířku 24 modulů

1	3 395 64	200
1	3 395 65	300
1	3 395 66	400
1	3 395 67	600

Pro šířku 36 modulů

1	3 395 68	200
1	3 395 69	300
1	3 395 70	400
1	3 395 71	600

Univerzální držák pro pomocné pole

1	3 397 51	Vertikální držák
---	----------	------------------

Bal. Obj. č. Plně čelní kryty

S uchycením fixační sponou, 1/4 otáčkovými šrouby nebo šrouby

Výška 50 mm

Pro šířku (modulů)

1	3 395 92	16
1	3 395 95	24
1	3 395 98	36

Výška 100 mm

1	3 395 93	16
1	3 395 96	24
1	3 395 99	36

Výška 150 mm

1	3 395 94	16
1	3 395 97	24
1	3 396 00	36

Výška 200 mm

1	3 395 80	16
1	3 395 84	24
1	3 395 88	36

Výška 300 mm

1	3 395 81	16
1	3 395 85	24
1	3 395 89	36

Výška 400 mm

1	3 395 82	16
1	3 395 86	24
1	3 395 90	36

Výška 600 mm

1	3 395 83	16
1	3 395 87	24
1	3 395 91	36

Upevňovací příslušenství pro čelní kryty

1	3 397 00	Sada 100 ks fixačních spon
1	3 397 01	Sada 100 ks 1/4 otáčkových šroubů
1	3 397 02	Sada 100 ks šroubů



Výběrová tabulka (str. 42)

Bal.	Obj. č.	Držáky přípojnic	Bal.	Obj. č.	Držáky pro perforované kabelové žlaby Lina 25																			
1	3 399 00	Pro měděné přípojnice ≤ 400 A Izolované držáky pro ploché měděné přípojnice 18 x 4, 25 x 4, 25 x 5 a 32 x 5 mm v odstupňované poloze	1	3 397 58	Sada 2 držáků Montáž na montážní rám																			
1	3 399 01	Izolované držáky pro ploché měděné přípojnice 18 x 4, 25 x 4, 25 x 5 a 32 x 5 mm v zarovnané poloze	1	0 205 82	Závěsná oka Sada 4 ok Maximální hmotnost 340 kg/oko																			
1	3 399 02	Pro hliníkové profilované přípojnice ≤ 630 A Pro hliníkové přípojnice C-profilu obj. č. 4 044 30/31/32 (str. 47)	20	0 365 80	Samolepicí držák dokumentů Otevřený - RAL 7035																			
1	3 399 03	Izolované držáky pro hliníkové přípojnice v odstupňované poloze	20	0 365 81	<table border="1"> <thead> <tr> <th colspan="2">Vnější rozměr</th> <th colspan="2">Vnitřní rozměr</th> <th rowspan="2">Hloubka (mm)</th> </tr> <tr> <th>Výška (mm)</th> <th>Šířka (mm)</th> <th>Výška (mm)</th> <th>Šířka (mm)</th> </tr> </thead> <tbody> <tr> <td>235</td> <td>340</td> <td>200</td> <td>310</td> <td>18</td> </tr> <tr> <td>165</td> <td>260</td> <td>130</td> <td>230</td> <td>18</td> </tr> </tbody> </table>	Vnější rozměr		Vnitřní rozměr		Hloubka (mm)	Výška (mm)	Šířka (mm)	Výška (mm)	Šířka (mm)	235	340	200	310	18	165	260	130	230	18
Vnější rozměr		Vnitřní rozměr		Hloubka (mm)																				
Výška (mm)	Šířka (mm)	Výška (mm)	Šířka (mm)																					
235	340	200	310	18																				
165	260	130	230	18																				
1	3 399 04	Koncové izolované držáky pro hliníkové přípojnice v odstupňované poloze	1	0 365 82	Uzavřený - RAL 7035 Pevný, plastový, IP50 Vnitřní rozměr: 324 x 120 x 18 mm																			
1	3 399 05	Koncové izolované držáky pro hliníkové přípojnice v odstupňované poloze. Montáž na příčníky obj. č. 3 379 80/81/82 (objednává se zvlášť)	10	0 097 99	Průhledný Fóliové desky, A4 - 305 x 220 mm																			
1	3 399 06	Pro měděné přípojnice ≤ 800 A Izolační držáky pro ploché měděné přípojnice 18 x 4, 25 x 5, 32 x 5, 50 x 5 a 63 x 5 mm v zarovnané poloze Při použití ve skříních XL ³ S 630 pouze I ≤ 630 A	1	3 379 54	Desky pro vstup kabelů Pro vnější pomocné pole																			
1	3 379 79	Příčníky Pro vnější pomocná pole	1	3 379 55	Pro skříně šířky 16 modulů																			
1	3 397 37	Pro vnitřní pomocná pole	1	3 379 56	Pro skříně šířky 24 modulů																			
1	3 379 80	Pro skříně šířky 16 modulů	1	3 379 57	Pro skříně šířky 36 modulů																			
1	3 379 81	Pro skříně šířky 24 modulů	1	0 364 94	Kabelové průchodky Cabstop																			
1	3 379 82	Pro skříně šířky 36 modulů	1	0 364 95	Desky s kabelovými průchodkami Cabstop																			
1	3 379 83	Pro boční montáž (skříně XL ³ S 630 všech velikostí)	1	0 364 96	<table border="1"> <thead> <tr> <th>Počet průchodek Ø5 až 14 (mm)</th> <th>Počet průchodek Ø14 až 24 (mm)</th> <th>Počet náhradních průchodek</th> </tr> </thead> <tbody> <tr> <td>13</td> <td>1</td> <td>-</td> </tr> <tr> <td>13</td> <td>1</td> <td>1</td> </tr> <tr> <td>28</td> <td>2</td> <td>1</td> </tr> <tr> <td>28</td> <td>2</td> <td>2</td> </tr> </tbody> </table>	Počet průchodek Ø5 až 14 (mm)	Počet průchodek Ø14 až 24 (mm)	Počet náhradních průchodek	13	1	-	13	1	1	28	2	1	28	2	2				
Počet průchodek Ø5 až 14 (mm)	Počet průchodek Ø14 až 24 (mm)	Počet náhradních průchodek																						
13	1	-																						
13	1	1																						
28	2	1																						
28	2	2																						
1	0 373 84	Spojovací sada pro 630 A hliníkové přípojnice Spojovací destička pro hliníkové přípojnice	1	0 364 97	Montážní sada Montážní sada pro desky Cabstop																			
1	3 397 21	Univerzální držáky Pro skříně XL ³ S 630 a 4000	1	0 364 98																				
1	0 373 01	Připojení ochranných vodičů Doplňková mosazná svorkovnice Pro ochranné vodiče. Montáž na montážní rám pomocí dodaných držáků	1																					
1	3 397 57	Pro skříně šířky 24 modulů	1																					
1	3 397 53	Pro skříně šířky 36 modulů	1																					
1	3 397 53	Ekvipotenciální vodič Délka 350 mm. Průřez 6 mm ²	1																					
20	0 016 60	Bílé RAL 9003 záslepky 5 modulů, dělitelné po modulu nebo 1/2 modulu	20	3 397 54	24 modulů, řezatelné																			
10	3 397 55	Držáky samolepicích štítků 24 modulů	10	3 397 56	36 modulů																			

XL³ S 630

rozměry a technické charakteristiky

Princip montáže

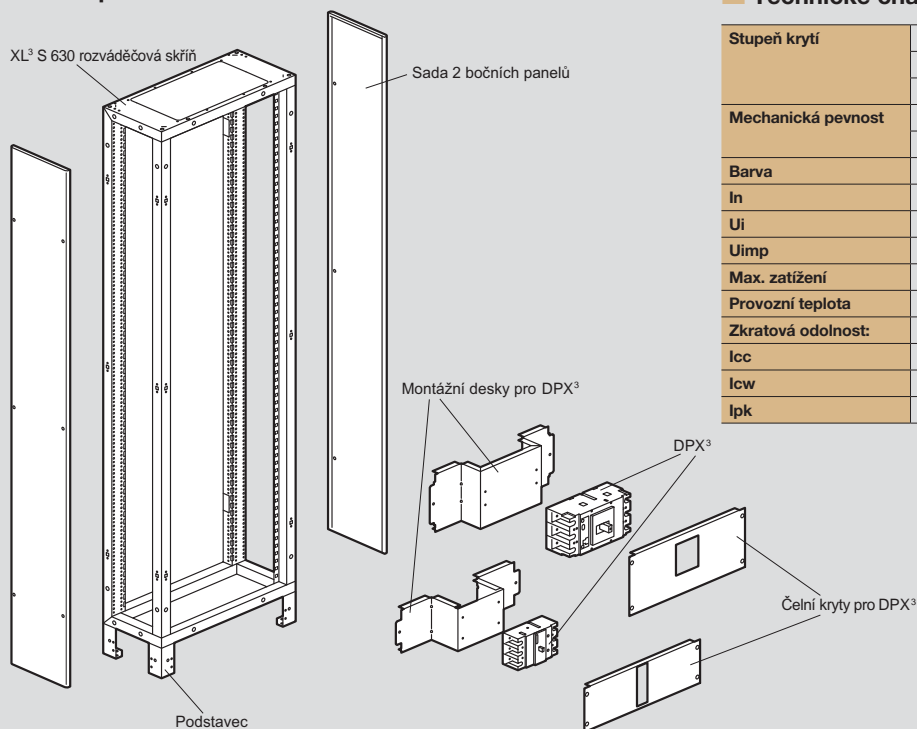

Technické charakteristiky

Stupeň krytí	IP30 – bez dveří
	IP40 – s dveřmi
	IP43 – s dveřmi a těsnicí sadou
Mechanická pevnost	IK07 – bez dveří
	IK08 – s dveřmi
Barva	RAL 7016 (antracit) / RAL 9003 (bílá)
In	630 A
Ui	690 V
Uimp	6 kV
Max. zatížení	300 kg
Provozní teplota	5 – 40 °C
Zkratová odolnost:	
lcc	36 kA
lcw	36 kA × 0,5s
lpk	75,6 kA

Rozměry

Skříňe a vnější pomocná pole

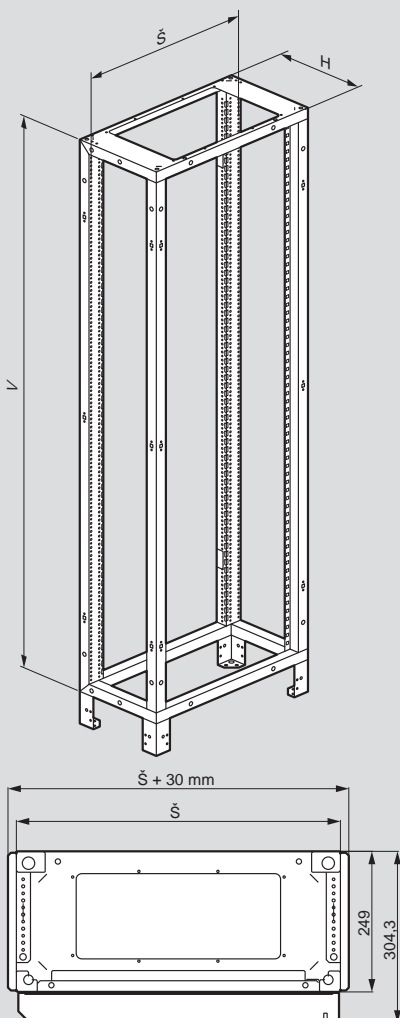

Šířka 16 modulů

Obj. č.	Vnější rozměry (mm)		
	Š	V	H
3 375 21	424	824	249
3 375 31	424	974	249
3 375 41	424	1124	249
3 375 51	424	1274	249
3 375 61	424	1424	249
3 375 71	424	1574	249
3 375 81	424	1724	249
3 375 91	424	1874	249
3 376 01	424	2024	249
3 376 11	424	2174	249
3 376 21	424	2324	249

Šířka 24 modulů

Obj. č.	Vnější rozměry (mm)		
	Š	V	H
3 375 22	574	824	249
3 375 32	574	974	249
3 375 42	574	1124	249
3 375 52	574	1274	249
3 375 62	574	1424	249
3 375 72	574	1574	249
3 375 82	574	1724	249
3 375 92	574	1874	249
3 376 02	574	2024	249
3 376 12	574	2174	249
3 376 22	574	2324	249

Šířka 36 modulů

Obj. č.	Vnější rozměry (mm)		
	Š	V	H
3 375 23	774	824	249
3 375 33	774	974	249
3 375 43	774	1124	249
3 375 53	774	1274	249
3 375 63	774	1424	249
3 375 73	774	1574	249
3 375 83	774	1724	249
3 375 93	774	1874	249
3 376 03	774	2024	249
3 376 13	774	2174	249
3 376 23	774	2324	249

Vnější pomocné pole

Obj. č.	Vnější rozměry (mm)		
	Š	V	H
3 375 20	324	824	249
3 375 30	324	974	249
3 375 40	324	1124	249
3 375 50	324	1274	249
3 375 60	324	1424	249
3 375 70	324	1574	249
3 375 80	324	1724	249
3 375 90	324	1874	249
3 376 00	324	2024	249
3 376 10	324	2174	249
3 376 20	324	2324	249

Přístroje	Skříň šířky	Pozice	Konfigurace
Montáž na DIN			
MODULÁRNÍ	16 modulů	Vertikální	-
	24 modulů	Vertikální	-
	36 modulů	Vertikální	-
DPX³ 160	16 modulů	Vertikální	Bez bočního motorového pohonu
		Vertikální	S chráničem bez bočního motorového pohonu
		Vertikální	S bočním motorovým pohonem
	24 modulů	Vertikální	Bez bočního motorového pohonu
		Vertikální	S chráničem bez bočního motorového pohonu
		Vertikální	S bočním motorovým pohonem
	36 modulů	Vertikální	Bez bočního motorového pohonu
		Vertikální	S chráničem bez bočního motorového pohonu
		Vertikální	S bočním motorovým pohonem
DPX³ 250	16 modulů	Vertikální	Bez bočního motorového pohonu
		Vertikální	S chráničem bez bočního motorového pohonu
		Vertikální	S bočním motorovým pohonem
		Vertikální	S chráničem a kryty svorek
		Vertikální	S chráničem a kryty svorek
	24 modulů	Vertikální	Bez bočního motorového pohonu
		Vertikální	S chráničem bez bočního motorového pohonu
		Vertikální	S bočním motorovým pohonem
		Vertikální	S chráničem a kryty svorek
		Vertikální	S chráničem a kryty svorek
	36 modulů	Vertikální	Bez bočního motorového pohonu
		Vertikální	S chráničem bez bočního motorového pohonu
		Vertikální	S bočním motorovým pohonem
		Vertikální	S chráničem a kryty svorek
		Vertikální	S chráničem a kryty svorek
Montáž na montážní desku			
DPX³ 160	16 modulů	Horizontální	3P
			4P s nebo bez chrániče
			3P
	24 modulů	Horizontální	4P s nebo bez chrániče
			3P
	36 modulů	Horizontální	4P s nebo bez chrániče
			3P
	16 modulů	Horizontální, středový rám	3P
			4P s nebo bez chrániče
			3P
	24 modulů	Horizontální, středový rám	4P s nebo bez chrániče
			3P
			4P s nebo bez chrániče
	36 modulů	Horizontální, středový rám	3P
			4P s nebo bez chrániče
			3P/4P
	16 modulů	Vertikální	4P s chráničem
			3P
4P			
24 modulů	Vertikální	4P s chráničem	
		3P	
		4P	
36 modulů	Vertikální	4P s chráničem	
		3P	
		4P	
DPX³ 250	16 modulů	Horizontální	3P
			4P s nebo bez chrániče
			3P
	24 modulů	Horizontální	4P s nebo bez chrániče
			3P
	36 modulů	Horizontální	4P s nebo bez chrániče
			3P
	16 modulů	Horizontální, středový rám	4P s nebo bez chrániče
			3P
			4P s nebo bez chrániče
	24 modulů	Horizontální, středový rám	3P
			4P s nebo bez chrániče
			3P
	36 modulů	Horizontální, středový rám	4P s nebo bez chrániče
			3P or 4P
4P s chráničem			
16 modulů	Vertikální	3P	
		4P	
		4P s chráničem	
24 modulů	Vertikální	3P	
		4P	
		4P s chráničem	
36 modulů	Vertikální	3P	
		4P	
		4P s chráničem	

Montážní prvek	Čelní kryt	
DIN lišta/deska/držáky	Výška (mm)	
Montáž na DIN		
3 382 20	150	3 382 51
3 382 23	150	3 382 52
3 382 26	150	3 382 53
3 382 20 + 4 210 71	300	3 382 71
3 382 20 + 4 210 73	300	3 382 71
3 382 20 + 4 210 68	300	3 382 71
3 382 23 + 4 210 71	300	3 382 72
3 382 23 + 4 210 73	300	3 382 72
3 382 23 + 4 210 68	300	3 382 72
3 382 26 + 4 210 71	300	3 382 73
3 382 26 + 4 210 73	300	3 382 73
3 382 26 + 4 210 68	300	3 382 73
3 382 20 + 4 210 72	300	3 382 71
3 382 20 + 4 210 74	300	3 382 71
3 382 20 + 4 210 69	300	3 382 71
3 382 20 + 4 210 74	400	3 382 81
3 382 23 + 4 210 72	300	3 382 72
3 382 23 + 4 210 74	300	3 382 72
3 382 23 + 4 210 69	300	3 382 72
3 382 23 + 4 210 74	400	3 382 82
3 382 26 + 4 210 72	300	3 382 73
3 382 26 + 4 210 74	300	3 382 73
3 382 26 + 4 210 69	300	3 382 73
3 382 26 + 4 210 74	400	3 382 83
Montáž na montážní desku		
3 383 00	150	3 383 51
3 383 01	150	3 383 51
3 383 04	150	3 383 54
3 383 04	150	3 383 54
3 383 07	150	3 383 57
3 383 07	150	3 383 57
3 396 20	100	3 383 50
3 396 10	150	3 383 51
3 396 20	100	3 383 53
3 396 10	150	3 383 54
3 396 20	100	3 383 56
3 396 10	150	3 383 57
3 383 20	300	3 382 71
3 383 21	300	3 382 71
3 383 23	300	3 382 72
3 383 24	300	3 382 72
3 383 25	300	3 382 72
3 383 26	300	3 382 73
3 383 27	300	3 382 73
3 383 28	300	3 382 73
3 384 01	150	3 384 50
3 384 01	200	3 384 51
3 384 04	150	3 384 53
3 384 04	200	3 384 54
3 384 07	150	3 384 56
3 384 07	200	3 384 57
3 396 21	150	3 384 50
3 396 11	200	3 384 51
3 396 21	150	3 384 53
3 396 11	200	3 384 54
3 396 21	150	3 384 56
3 396 11	200	3 384 57
3 384 20	300	3 382 71
3 384 21	300	3 382 71
3 384 23	300	3 382 72
3 384 24	300	3 382 72
3 384 25	300	3 382 72
3 384 26	300	3 382 73
3 384 27	300	3 382 73
3 384 28	300	3 382 73

XL³ S 4000

výběr příslušenství (pokračování)

Přístroje	Skříň šířky	Pozice	Konfigurace
DPX ³ 630	16 modulů	Horizontální	3P 4P
	24 modulů	Horizontální	3P 4P
	36 modulů	Horizontální	3P 4P
	16 modulů	Horizontální, středový rám	3P 4P s nebo bez chrániče
	24 modulů	Horizontální, středový rám	3P 4P s nebo bez chrániče
	36 modulů	Horizontální, středový rám	3P 4P bez chrániče 4P s chráničem
	16 modulů	Vertikální	3P/4P bez chrániče 4P s chráničem
	24 modulů	Vertikální	3P/4P bez chrániče 4P s chráničem
	36 modulů	Vertikální	3P/4P bez chrániče 4P s chráničem
	DPX-IS 630	24 modulů	Horizontální
36 modulů		Horizontální	3P/4P
		Horizontální, středový rám	3P
16 modulů		Vertikální	3P/4P
36 modulů		Vertikální	3P/4P
DPX ³ 1600	24 modulů	Horizontální	3P 4P
	36 modulů	Horizontální	3P 4P
	16 modulů	Vertikální	3P
	24 modulů	Vertikální	3P/4P
	36 modulů	Vertikální	3P/4P
DPX-IS 1600	24 modulů	Horizontální	3P 4P
	36 modulů	Horizontální	3P 4P
	16 modulů	Vertikální	3P
	24 modulů	Vertikální	3P/4P
	36 modulů	Vertikální	3P/4P

Montážní prvek		Čelní kryt	
DIN lišta/deska/držáky		Výška (mm)	
Montáž na montážní desku			
3 387 01		200	3 387 51
3 387 01		200	3 387 51
3 387 04		200	3 387 54
3 387 04		200	3 387 54
3 387 07		200	3 387 57
3 387 07		200	3 387 57
3 396 22		150	3 387 50
3 396 12		200	3 387 51
3 396 22		150	3 387 53
3 396 12		200	3 387 54
3 396 22		150	3 387 56
3 396 12		200	3 387 57
3 396 12		200	3 387 58
3 387 20		400	3 387 70
3 387 21		600	3 387 71
3 387 24		400	3 387 74
3 387 25		600	3 387 75
3 387 27		400	3 387 77
3 387 28		600	3 387 78
3 390 02		300	3 390 41
3 390 14		300	3 390 43
3 396 14		300	3 390 43
3 390 20		400	3 390 50
3 390 22		400	3 390 52
3 390 24		400	3 390 54
3 388 01		300	3 388 41
3 388 02		400	3 388 42
3 388 03		300	3 388 43
3 388 04		400	3 388 44
3 388 10		350	3 388 50
3 388 12		350	3 388 52
3 388 14		350	3 388 54
3 388 01		300	3 388 61
3 388 02		400	3 388 62
3 388 03		300	3 388 63
3 388 04		400	3 388 64
3 388 10		350	3 388 70
3 388 12		350	3 388 72
3 388 14		350	3 388 74

XL³ S 4000

výběr příslušenství (pokračování)

Přístroje	Skříň šířky	Pozice	Konfigurace
SPX 000	16 modulů	Vertikální	3P
	24 modulů	Vertikální	3P
	36 modulů	Vertikální	3P
SPX 00	16 modulů	Vertikální	3P
	24 modulů	Vertikální	3P
	36 modulů	Vertikální	3P
SPX 1	16 modulů	Vertikální	3P
	24 modulů	Vertikální	3P
	36 modulů	Vertikální	3P
SPX 2	16 modulů	Vertikální	3P
	24 modulů	Vertikální	3P
	36 modulů	Vertikální	3P
SPX 3	24 modulů	Vertikální	3P
	36 modulů	Vertikální	3P
	Montáž na přípojnice		
SPX 000	16 modulů	Vertikální	3P
	24 modulů	Vertikální	3P
	36 modulů	Vertikální	3P
SPX 00	16 modulů	Vertikální	3P
	24 modulů	Vertikální	3P
	36 modulů	Vertikální	3P
SPX 1	16 modulů	Vertikální	3P
	24 modulů	Vertikální	3P
	36 modulů	Vertikální	3P
SPX 2	24 modulů	Horizontální ⁽¹⁾	3P
	36 modulů	Horizontální ⁽²⁾	3P
	16 modulů	Vertikální	3P
	24 modulů	Vertikální/Horizontální ⁽¹⁾	3P
	36 modulů	Vertikální/Horizontální ⁽²⁾	3P
SPX 3	24 modulů	Horizontální ⁽¹⁾	3P
	36 modulů	Horizontální ⁽²⁾	3P
	24 modulů	Vertikální/Horizontální ⁽¹⁾	3P
SPX ³ -V	36 modulů	Horizontální	-
	24 modulů	Vertikální	-
	36 modulů	Vertikální	-
Montáž na montážní desku			
DMX ³ 2500	24 modulů	Pevné/výsuvné provedení	3P/4P
	36 modulů	Pevné/výsuvné provedení	3P/4P
DMX ³ 4000	36 modulů	Pevné/výsuvné provedení	3P/4P

(1) S příčnický obj. č. 3 379 81

(2) S příčnický obj. č. 3 379 82

Montážní prvek	Čelní kryt	
DIN lišta/deska/držáky	Výška (mm)	
Montáž na montážní desku		
3 392 60	300	3 392 70
3 392 61	300	3 392 71
3 392 62	300	3 392 72
3 392 60	300	3 393 00
3 392 61	300	3 393 01
3 392 62	300	3 393 02
3 393 20	400	3 393 30
3 393 21	400	3 393 31
3 393 22	400	3 393 32
3 393 50	400	3 393 60
3 393 51	400	3 393 61
3 393 52	400	3 393 62
3 393 81	400	3 393 91
3 393 82	400	3 393 92
Montáž na přípojnice		
3 392 50	300	3 392 70
3 392 50	300	3 392 71
3 392 50	300	3 392 72
3 392 50	300	3 393 00
3 392 50	300	3 393 01
3 392 50	300	3 393 02
3 392 50	400	3 393 30
3 392 50	400	3 393 31
3 392 50	400	3 393 32
3 392 50	500	3 393 65
3 392 50	500	3 393 66
3 392 50	400	3 393 60
3 392 50	400	3 393 61
3 392 50	400	3 393 62
3 392 50	500	3 393 95
3 392 50	500	3 393 96
3 392 50	400	3 393 91
3 392 50	400	3 393 92
3 394 51	800	3 394 54
3 394 50	800	3 394 52
3 394 50	800	3 394 53
Montáž na montážní desku		
3 391 43	600	3 391 63
3 391 45	600	3 391 65
3 391 85	600	3 392 05

XL³ S 4000

rozdávěčové skříně a dveře



3 380 05 + 3 382 02
+ 3 382 03



3 380 06
+ 3 382 03 x 2

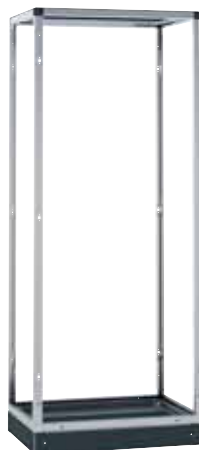

3 380 07 + 3 382 03
+ 3 382 04

V souladu s normou IEC 61439-2

IP40 s dveřmi, IP30 bez dveří

Barva skříně RAL 7016, barva čelních krytů RAL 9003

Lze osadit přístroje do 4000A, max.50kA

Šířka 16, 24 nebo 36 modulů v řadě

Dodává se jako prázdná skřín s podstavcem (bez krytů)

Dveře, montážní rámy, montážní prvky pro přístroje a čelní kryty a další příslušenství se objednávají zvlášť

Využitelná výška 1800 nebo 2000 mm

Bal.	Obj. č.	Skříně výšky 2000 mm			
		Hloubka 400 mm			
		Využitelná výška (mm)	Počet modulů v řadě	Šířka (mm)	
				vnější	využitelná
1	3 380 01	1800	16	424	350
1	3 380 02	1800	24	574	500
1	3 380 03	1800	36	774	700
		Hloubka 600 mm			
1	3 380 05	1800	16	424	350
1	3 380 06	1800	24	574	500
1	3 380 07	1800	36	774	700
		Hloubka 800 mm			
1	3 380 09	1800	16	424	350
1	3 380 10	1800	24	574	500
1	3 380 11	1800	36	774	700

Bal.	Obj. č.	Skříně výšky 2200 mm			
		Hloubka 400 mm			
		Využitelná výška (mm)	Počet modulů v řadě	Šířka (mm)	
				vnější	využitelná
1	3 380 21	2000	16	424	350
1	3 380 22	2000	24	574	500
1	3 380 23	2000	36	774	700
		Hloubka 600 mm			
1	3 380 25	2000	16	424	350
1	3 380 26	2000	24	574	500
1	3 380 27	2000	36	774	700
		Hloubka 800 mm			
1	3 380 29	2000	16	424	350
1	3 380 30	2000	24	574	500
1	3 380 31	2000	36	774	700

Bal.	Obj. č.	Vnější pomocná pole		
		Upevnění k rozváděčové skříně pomocí spojovacích sad obj. č. 3 379 49/50		
		Skříně výšky 2000 mm		
		Využitelná výška (mm)	Vnější šířka (mm)	Hloubka (mm)
1	3 380 00	1800	350	400
1	3 380 04	1800	350	600
1	3 380 08	1800	350	800
		Skříně výšky 2200 mm		
1	3 380 20	2000	350	400
1	3 380 24	2000	350	600
1	3 380 28	2000	350	800

Bal.	Obj. č.	Kovové dveře	
		Dodávané s rukojetí	
		Pro skříně výšky 2000 mm	
		Pro skříně šířky (mm)	
1	3 381 00	350	
1	3 381 01	450	
1	3 381 02	600	
1	3 381 03	800	
		Pro skříně výšky 2200 mm	
1	3 381 10	350	
1	3 381 11	450	
1	3 381 12	600	
1	3 381 13	800	
		Prosklené dveře	
		Dodávané s rukojetí	
		Pro skříně výšky 2000 mm	
		Pro skříně šířky (mm)	
1	3 381 20	450	
1	3 381 21	600	
1	3 381 22	800	
		Pro skříně výšky 2200 mm	
1	3 381 30	450	
1	3 381 31	600	
1	3 381 32	800	
		Náhradní rukojeti do dveří	
1	3 397 13	Náhradní rukojeť XL ³ S 4000	
1	3 397 18	Uzamykatelná rukojeť se zámkovou vložkou Typ 405	
		Dodává se se 2 klíči	

XL³ S 4000

konstrukční příslušenství



3 380 80

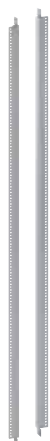

3 381 55



3 382 00



3 382 03

Bal. Obj. č. Zadní nebo boční panely

Bal.	Obj. č.	Zadní nebo boční panely
		Pro skříně výšky 2000 mm
		Šířka (mm)
1	3 380 80	350
1	3 380 61	400
1	3 380 81	450
1	3 380 62	600
1	3 380 63	800
		Pro skříně výšky 2200 mm
1	3 380 90	350
1	3 380 71	400
1	3 380 91	450
1	3 380 72	600
1	3 380 73	800

Rámy pro uchycení čelních krytů

1	3 381 56	Pro skříně výšky 2000 mm
1	3 381 58	Pro skříně výšky 2200 mm

Montážní rámy

		Pro upevnění montážního příslušenství (montážní desky, lišty atd.)
		Pro přístroje ve vertikální nebo horizontální poloze
		Sada 2 montážních rámu
1	3 381 55	Pro skříně výšky 2000 mm
1	3 381 57	Pro skříně výšky 2200 mm

Rámy pro dělenou skříň

1	3 381 46	Pro skříně výšky 2000 mm
1	3 381 47	Pro skříně výšky 2200 mm

Středové montážní rámy

		Pro přístroje v horizontální poloze
		Pro skříně výšky 2000 mm
		Pro skříně šířky (mm)
1	3 381 60	450
1	3 381 61	600
1	3 381 62	800
		Pro skříně výšky 2200 mm
1	3 381 63	450
1	3 381 64	600
1	3 381 65	800

Sada pro vnitřní pomocná pole

1	3 381 43	Pro skříně výšky 2000 mm
1	3 381 53	Pro skříně výšky 2200 mm

Bal. Obj. č. Podstavce pro rozváděčové skříně XL³ S 630 a 4000

		Výška 100 mm
		Rohové stojiny pro podstavce
1	3 382 00	Sada 4 rohových stojin
		Kryty pro podstavce
		Sada 2 krytů
		Délka (mm)
1	3 382 05	300
1	3 382 01	350
1	3 382 06	400
1	3 382 02	450
1	3 382 03	600
1	3 382 04	800

IP 30 krycí rámy pro rozváděčové skříně bez dveří

		Sada 2 rámu
		Na 1 rozváděčovou skříň je potřeba 1 vertikální a 1 horizontální sada
		Vertikální krycí rámy
		Pro rozváděčové skříně výšky (mm)
1	3 379 67	2000
1	3 381 80	2200
		Horizontální krycí rámy
		Pro rozváděčové skříně výšky (mm)
1	3 379 72	450
1	3 379 73	600
1	3 379 74	800
1	3 379 71	Pro vnější pomocná pole

Spojovací sady

1	3 379 50	Pro spojení 2 rozváděčových skříní
		Spojovací šrouby pro rozváděčové skříně XL ³ S 630 a 4000
1	3 379 49	Spojovací destičky pro rozváděčové skříně XL ³ S 630 a 4000 (pro zvýšení pevnosti spojení)

XL³ S 4000 - příslušenství pro montáž modulárních přístrojů a DPX³ 160/250 na lištu

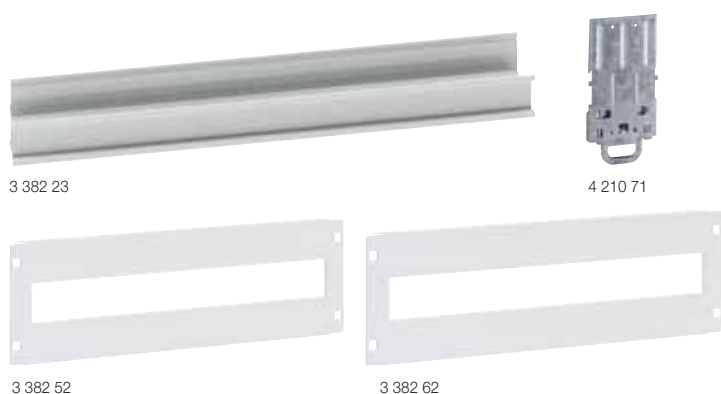

Bal.	Obj. č.	Nastavitelné lišty
		Pro montáž modulárních přístrojů nebo DPX ³ 160/250 s adaptérem na lištu
1	3 382 20	Šířka 16 modulů
1	3 382 23	Šířka 24 modulů
1	3 382 26	Šířka 36 modulů
		Distanční lišta
1	3 382 40	Pro umístění modulárních přístrojů s DPX ³ 160/250 na společnou lištu
		Adaptéry pro montáž DPX³ na lištu
1	4 210 71	Umožňují montáž DPX ³ 160/250 na lištu Pro DPX ³ 160 bez chrániče a bočního motorového pohonu
1	4 210 73	Pro DPX ³ 160 s chráničem bez bočního motorového pohonu
1	4 210 68	Pro DPX ³ 160 s bočním motorovým pohonem
1	4 210 72	Pro DPX ³ 250 bez chrániče a bočního motorového pohonu
1	4 210 74	Pro DPX ³ 250 s chráničem bez bočního motorového pohonu
1	4 210 69	Pro DPX ³ 250 s bočním motorovým pohonem
		Čelní kryty
		Uchycení fixační sponou, 1/4 otáčkovými šrouby nebo šrouby
		Výška 150 mm pro modulární přístroje
1	3 382 51	Pro šířku 16 modulů
1	3 382 52	Pro šířku 24 modulů
1	3 382 53	Pro šířku 36 modulů
		Výška 200 mm pro Vistop do 160A
1	3 382 61	Pro šířku 16 modulů
1	3 382 62	Pro šířku 24 modulů
1	3 382 63	Pro šířku 36 modulů
		Výška 300 mm pro DPX³ 160/250 a DPX-IS 250
1	3 382 71	Pro šířku 16 modulů
1	3 382 72	Pro šířku 24 modulů
1	3 382 73	Pro šířku 36 modulů
		Výška 400 mm pro DPX³ 250 s proudovým chráničem a kryty sverek
1	3 382 81	Pro šířku 16 modulů
1	3 382 82	Pro šířku 24 modulů
1	3 382 83	Pro šířku 36 modulů

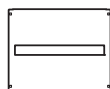
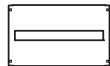
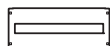

XL³ S 4000

příslušenství pro montáž DPX³ 160/250 na montážní desku



Bal.	Obj. č.	Montážní desky pro DPX ³ 160/250 ve vertikální poloze
		DPX³ 160
1	3 383 20	Pro šířku 16 modulů
1	3 383 23 3 383 24	Pro šířku 24 modulů
1	3 383 26 3 383 27	Pro šířku 36 modulů
		DPX³ 250
1	3 384 20	Pro šířku 16 modulů
1	3 384 23 3 384 24	Pro šířku 24 modulů
1	3 384 26 3 384 27	Pro šířku 36 modulů
1	3 384 21	Pro šířku 16 modulů
1	3 384 25	Pro šířku 24 modulů
1	3 384 28	Pro šířku 36 modulů
		Montážní desky pro DPX³ 160/250 v horizontální poloze
		DPX³ 160
1	3 383 00 3 383 01	Pro šířku 16 modulů
1	3 383 04	Pro šířku 24 modulů
1	3 383 07	Pro šířku 36 modulů
		DPX³ 250
1	3 384 01	Pro šířku 16 modulů
1	3 384 04	Pro šířku 24 modulů
1	3 384 07	Pro šířku 36 modulů
		Montážní desky pro DPX³ 160/250 v horizontální poloze na středový rám
		DPX³ 160
1	3 396 20	Pro DPX ³ 160
1	3 396 21	Pro DPX ³ 250
		DPX³ 250
1	3 396 10	Pro DPX ³ 160 s nebo bez chrániče
1	3 396 11	Pro DPX ³ 250 s nebo bez chrániče

XL³ S 4000 - příslušenství pro montáž DPX³ 160/250 na montážní desku (pokračování)



3 383 50



3 384 54



3 382 73

Čelní kryty pro DPX³ 160/250 ve vertikální poloze

Bal.	Obj. č.	Uchycení fixační sponou, 1/4 otáčkovými šrouby nebo šrouby
1	3 382 71	Pro šířku 16 modulů
1	3 382 72	Pro šířku 24 modulů
1	3 382 73	Pro šířku 36 modulů

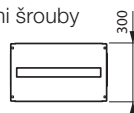

Čelní kryty pro DPX³ 160/250 v horizontální poloze s redukovanou výškou

Bal.	Obj. č.	Uchycení fixační sponou, 1/4 otáčkovými šrouby nebo šrouby
1	3 383 50	DPX³ 160 Pro šířku 16 modulů
1	3 383 53	Pro šířku 24 modulů
1	3 383 56	Pro šířku 36 modulů
1	3 384 50	DPX³ 250 Šířka 16 modulů
1	3 384 53	Pro šířku 24 modulů
1	3 384 56	Pro šířku 36 modulů

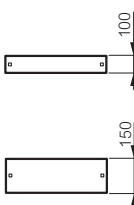

Čelní kryty pro DPX³ 160/250 v horizontální poloze

Bal.	Obj. č.	Uchycení fixační sponou, 1/4 otáčkovými šrouby nebo šrouby
1	3 383 51	DPX³ 160 3P/4P Pro šířku 16 modulů
1	3 383 54	Pro šířku 24 modulů
1	3 383 57	Pro šířku 36 modulů
1	3 384 51	DPX³ 250 Pro šířku 16 modulů
1	3 384 54	Pro šířku 24 modulů
1	3 384 57	Pro šířku 36 modulů

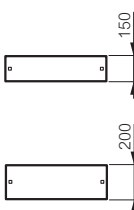

XL³ S 4000

příslušenství pro montáž DPX-IS 250 na montážní desku



3 389 20



3 382 73

Montážní desky pro DPX-IS 250 ve vertikální poloze

Bal.	Obj. č.	Uchycení fixační sponou, 1/4 otáčkovými šrouby nebo šrouby
1	3 389 20	Pro šířku 16 modulů
1	3 389 22	Pro šířku 24 modulů
1	3 389 24	Pro šířku 36 modulů

Montážní desky pro DPX-IS 250 v horizontální poloze

Bal.	Obj. č.	Uchycení fixační sponou, 1/4 otáčkovými šrouby nebo šrouby
1	3 389 02	Pro šířku 24 modulů
1	3 389 04	Pro šířku 36 modulů

Čelní kryty pro DPX-IS 250 ve vertikální poloze

Bal.	Obj. č.	Uchycení fixační sponou, 1/4 otáčkovými šrouby nebo šrouby
1	3 382 71	Pro šířku 16 modulů
1	3 382 72	Pro šířku 24 modulů
1	3 382 73	Pro šířku 36 modulů

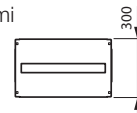

Montážní desky pro DPX-IS 250 v horizontální poloze na středový rám

Bal.	Obj. č.	Uchycení fixační sponou, 1/4 otáčkovými šrouby nebo šrouby
1	3 396 13	Pro DPX-IS 250

Čelní kryty pro DPX-IS 250 v horizontální poloze

Bal.	Obj. č.	Uchycení fixační sponou, 1/4 otáčkovými šrouby nebo šrouby
1	3 389 42	Pro šířku 24 modulů
1	3 389 44	Pro šířku 36 modulů

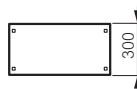

XL³ S 4000

příslušenství pro montáž DPX³ 630 na montážní desku

XL³ S 4000

příslušenství pro montáž DPX-IS 630 na montážní desku

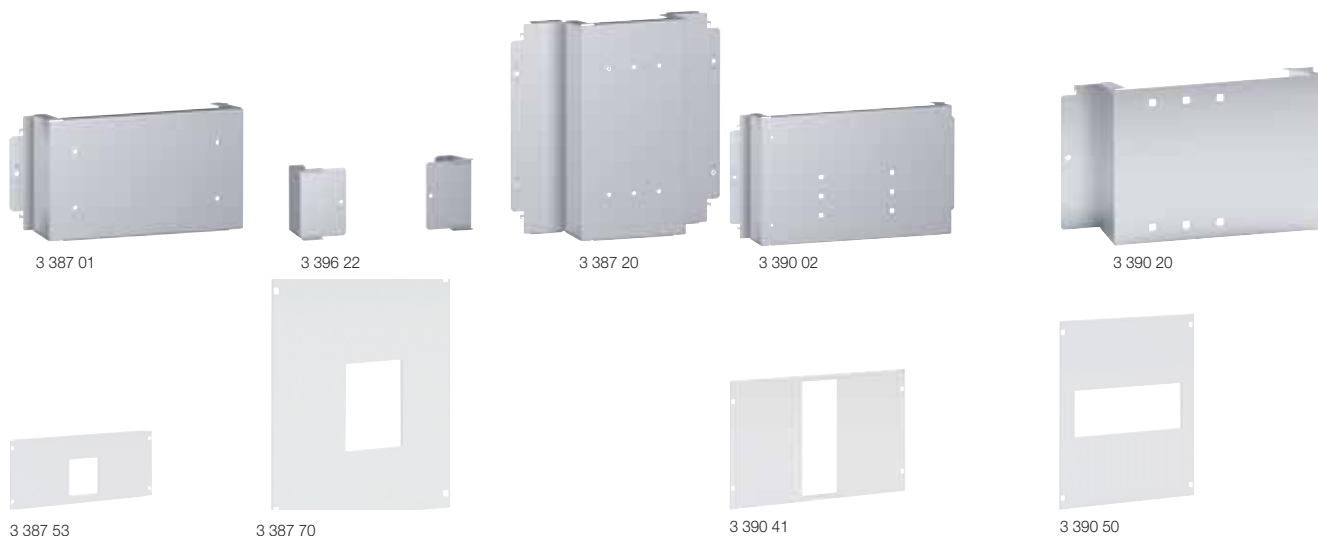

Montážní desky pro DPX³ 630 ve vertikální poloze

Bal.	Obj. č.	Popis
1	3 387 20	3P/4P Bez chrániče Pro šířku 16 modulů
1	3 387 24	Pro šířku 24 modulů
1	3 387 27	Pro šířku 36 modulů
1	3 387 21	4P S chráničem Pro šířku 16 modulů
1	3 387 25	Pro šířku 24 modulů
1	3 387 28	Pro šířku 36 modulů

Montážní desky pro DPX³ 630 v horizontální poloze

1	3 387 01	3P/4P Pro šířku 16 modulů
1	3 387 04	Pro šířku 24 modulů
1	3 387 07	Pro šířku 36 modulů

Montážní desky pro DPX³ 630 v horizontální poloze na středový rám

1	3 396 22	3P Pro DPX ³ 630
1	3 396 12	4P Pro DPX ³ 630 s nebo bez chrániče

Čelní kryty pro DPX³ 630 ve vertikální poloze

		Uchycení fixační sponou, 1/4 otáčkovými šrouby nebo šrouby	
		Bez chrániče	
1	3 387 70	3P/4P Pro šířku 16 modulů	
1	3 387 74	Pro šířku 24 modulů	
1	3 387 77	Pro šířku 36 modulů	
		S chráničem	
1	3 387 71	4P Pro šířku 16 modulů	
1	3 387 75	Pro šířku 24 modulů	
1	3 387 78	Pro šířku 36 modulů	

Čelní kryty pro DPX³ 630 v horizontální poloze na středový rám s redukovanou výškou

		Uchycení fixační sponou, 1/4 otáčkovými šrouby nebo šrouby	
		Pro šířku 16 modulů	
1	3 387 50	3P Pro šířku 16 modulů	
1	3 387 53	Pro šířku 24 modulů	
1	3 387 56	Pro šířku 36 modulů	

Čelní kryty pro DPX³ 630 v horizontální poloze

		Uchycení fixační sponou, 1/4 otáčkovými šrouby nebo šrouby	
		Pro šířku 16 modulů	
1	3 387 51	3P/4P Pro šířku 16 modulů	
1	3 387 54	Pro šířku 24 modulů	
1	3 387 57	Pro šířku 36 modulů	
		Pro šířku 36 modulů	
1	3 387 58	4P s chráničem Pro šířku 36 modulů	

Montážní desky pro DPX-IS 630 ve vertikální poloze

1	3 390 20	3P/4P Pro šířku 16 modulů
1	3 390 22	Pro šířku 24 modulů
1	3 390 24	Pro šířku 36 modulů

Montážní desky pro DPX-IS 630 v horizontální poloze

1	3 390 02	3P/4P Pro šířku 24 modulů
1	3 390 14	Pro šířku 36 modulů

Montážní desky pro DPX-IS 630 v horizontální poloze na středový rám

1	3 396 14	3P Pro DPX-IS 630
---	----------	-------------------

Čelní kryty pro DPX-IS 630 ve vertikální poloze

		Uchycení fixační sponou, 1/4 otáčkovými šrouby nebo šrouby	
		Pro šířku 16 modulů	
1	3 390 50	3P/4P Pro šířku 16 modulů	
1	3 390 52	Pro šířku 24 modulů	
1	3 390 54	Pro šířku 36 modulů	

Čelní kryty pro DPX-IS 630 v horizontální poloze

		Uchycení fixační sponou, 1/4 otáčkovými šrouby nebo šrouby	
		Pro šířku 24 modulů	
1	3 390 41	3P/4P Pro šířku 24 modulů	
1	3 390 43	Pro šířku 36 modulů	

XL³ S 4000 - příslušenství pro montáž DPX³ 1600 a DPX-IS 1600 na montážní desku

XL³ S 4000 příslušenství pro montáž DMX³ na montážní desku



3 388 02



3 388 12



3 388 41



3 388 52



3 391 63



3 391 85

Bal.	Obj. č.	Montážní desky pro DPX ³ 1600 a DPX-IS 1600 ve vertikální poloze
1	3 388 10 3P 3P/4P	Pro šířku 16 modulů
1	3 388 12	Pro šířku 24 modulů
1	3 388 14	Pro šířku 36 modulů

Bal.	Obj. č.	Montážní desky pro DPX ³ 1600 a DPX-IS 1600 v horizontální poloze
1	3 388 01 3 388 02 3P 4P	Pro šířku 24 modulů
1	3 388 03 3 388 04	Pro šířku 36 modulů

Bal.	Obj. č.	Čelní kryty pro DPX ³ 1600
1	3 388 50 -	Uchycení fixační sponou, 1/4 otáčkovými šrouby nebo šrouby Ve vertikální poloze Pro šířku 16 modulů
1	3 388 52 3P/4P	Pro šířku 24 modulů
1	3 388 54	Pro šířku 36 modulů
1	3 388 41 3 388 42 3P 4P	V horizontální poloze Pro šířku 24 modulů
1	3 388 43 3 388 44	Pro šířku 36 modulů

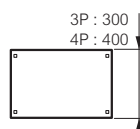
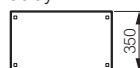

Bal.	Obj. č.	Čelní kryty pro DPX-IS 1600
1	3 388 70 -	Uchycení fixační sponou, 1/4 otáčkovými šrouby nebo šrouby Ve vertikální poloze Pro šířku 16 modulů
1	3 388 72 3P/4P	Pro šířku 24 modulů
1	3 388 74	Pro šířku 36 modulů
1	3 388 61 3 388 62 3P 4P	V horizontální poloze Pro šířku 24 modulů
1	3 388 63 3 388 64	Pro šířku 36 modulů

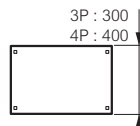
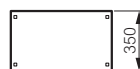

Bal.	Obj. č.	Montážní desky pro DMX ³ 2500
1	3 391 43 3P/4P	Montáž na příčnicku, nutné zkrácení montážních stojin ve skříni Pevné a výsuvné provedení Pro šířku 24 modulů
1	3 391 45	Pro šířku 36 modulů

Bal.	Obj. č.	Čelní kryty pro DMX ³ 2500
1	3 391 63 3P/4P	Uchycení fixační sponou, 1/4 otáčkovými šrouby nebo šrouby Pevné a výsuvné provedení Pro šířku 24 modulů
1	3 391 65	Pro šířku 36 modulů

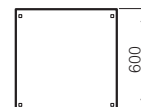

Bal.	Obj. č.	Montážní desky pro DMX ³ 4000
1	3 391 85 3P/4P	Montáž na příčnicku Pevné a výsuvné provedení Pro šířku 36 modulů

Bal.	Obj. č.	Čelní kryty pro DMX ³ 4000
1	3 392 05 3P/4P	Uchycení fixační sponou, 1/4 otáčkovými šrouby nebo šrouby Pevné a výsuvné provedení Pro šířku 36 modulů

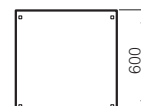

XL³ S 4000

příslušenství pro montáž SPX³-V na přípojnice



XL³ S 4000

příslušenství pro montáž SPX na přípojnice nebo montážní desku



Bal. Obj. č. Upevňovací adaptér pro izolační držáky SPX³-V

Bal.	Obj. č.	Upevňovací adaptér pro izolační držáky SPX ³ -V
1	3 394 51	Pro upevnění držáků přípojnic obj. č. 6 058 80 pro montáž SPX ³ -V na přípojnice s osovou vzdáleností 185 mm
1	3 394 50	Pro SPX ³ -V v horizontální poloze Pro SPX ³ -V ve vertikální poloze

Čelní kryty pro SPX³-V

Uchycení fixační sponou, 1/4 otáčkovými šrouby nebo šrouby

Pro SPX³-V - v horizontální poloze

1 3 394 54 Pro šířku 36 modulů

Pro SPX³-V - ve vertikální poloze

1 3 394 52 Pro šířku 24 modulů

1 3 394 53 Pro šířku 36 modulů

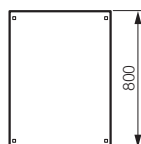

Záslepky pro čelní kryty SPX³-V

1 3 394 57 Pro čelní kryty SPX³-V

Bal. Obj. č. Upevňovací adaptér pro izolační držáky SPX

Bal.	Obj. č.	Upevňovací adaptér pro izolační držáky SPX
1	3 392 50	Pro upevnění držáků přípojnic obj. č. 6 052 46 pro montáž SPX na přípojnice s osovou vzdáleností 60 mm Pro SPX 000 až SPX 3 obj. č. 6 052 01/03/05/07/09

Montážní desky pro SPX ve vertikální poloze

Pro SPX 000 and 00

1 3 392 60 Pro SPX obj. č. 6 052 00/02

1 3 392 61 Pro šířku 16 modulů

1 3 392 62 Pro šířku 24 modulů

1 3 392 62 Pro šířku 36 modulů

Pro SPX 1

1 3 393 20 Pro SPX obj. č. 6 052 04

1 3 393 21 Pro šířku 16 modulů

1 3 393 21 Pro šířku 24 modulů

1 3 393 22 Pro šířku 36 modulů

Pro SPX 2

1 3 393 50 Pro SPX obj. č. 6 052 06

1 3 393 51 Pro šířku 16 modulů

1 3 393 51 Pro šířku 24 modulů

1 3 393 52 Pro šířku 36 modulů

Pro SPX 3

1 3 393 81 Pro SPX obj. č. 6 052 08

1 3 393 81 Pro šířku 24 modulů

1 3 393 82 Pro šířku 36 modulů

Čelní kryty pro SPX ve vertikální poloze

Uchycení fixační sponou, 1/4 otáčkovými šrouby nebo šrouby

Pro SPX 000

1 3 392 70 Pro šířku 16 modulů

1 3 392 71 Pro šířku 24 modulů

1 3 392 72 Pro šířku 36 modulů

Pro SPX 00

1 3 393 00 Pro šířku 16 modulů

1 3 393 01 Pro šířku 24 modulů

1 3 393 02 Pro šířku 36 modulů

Pro SPX 1

1 3 393 30 Pro šířku 16 modulů

1 3 393 31 Pro šířku 24 modulů

1 3 393 32 Pro šířku 36 modulů

Pro SPX 2

1 3 393 60 Pro šířku 16 modulů

1 3 393 61 Pro šířku 24 modulů

1 3 393 62 Pro šířku 36 modulů

Pro SPX 3

1 3 393 91 Pro šířku 24 modulů

1 3 393 92 Pro šířku 36 modulů

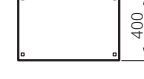
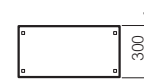
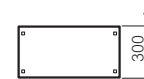

XL³ S 4000

univerzální montážní desky



3 395 40



3 395 60

Bal.	Obj. č.	Univerzální DIN lišty
1	3 382 43	Pro šířku 16 modulů
1	3 382 44	Pro šířku 24 modulů
1	3 382 45	Pro šířku 36 modulů
Plně univerzální montážní desky		
Pro šířku 16 modulů		
		Výška (mm)
1	3 395 40	200
1	3 395 41	300
1	3 395 42	400
1	3 395 43	600
Pro šířku 24 modulů		
1	3 395 44	200
1	3 395 45	300
1	3 395 46	400
1	3 395 47	600
Pro šířku 36 modulů		
1	3 395 48	200
1	3 395 49	300
1	3 395 50	400
1	3 395 51	600
Perforované univerzální montážní desky		
Pro šířku 16 modulů		
		Výška (mm)
1	3 395 60	200
1	3 395 61	300
1	3 395 62	400
1	3 395 63	600
Pro šířku 24 modulů		
1	3 395 64	200
1	3 395 65	300
1	3 395 66	400
1	3 395 67	600
Pro šířku 36 modulů		
1	3 395 68	200
1	3 395 69	300
1	3 395 70	400
1	3 395 71	600
Univerzální držák pro pomocná pole		
1	3 397 51	Vertikální držák pro perforované kabelové žlaby, svorky atd.
Plně montážní desky přes celou skříň		
Pro skříň XL ³ S 4000		
		Výška (mm) Šířka (mm)
1	3 381 70	2000 600
1	3 381 71	2000 800
1	3 381 72	2200 600
1	3 381 73	2200 800
Středový montážní rám		
1	3 381 74	Umožňuje montáž přístrojů pouze v horizontální poloze Pro skříňové výšky 2200 mm, pro skříňové výšky 2000 mm lze zkrátit

XL³ S 4000

plně čelní kryty a upevňovací příslušenství



3 395 88



3 395 85

Bal.	Obj. č.	Čelní kryty přes celou skříň pro vnější pomocná pole
		Uchycení fixační sponou, 1/4 otáčkovými šrouby nebo šrouby
		Výška (mm) Šířka (mm)
1	3 378 96	2000 350
1	3 381 50	2200 350
Plně čelní kryty		
Uchycení fixační sponou, 1/4 otáčkovými šrouby nebo šrouby		
Výška 50 mm		
		Pro šířku (modulů)
1	3 395 92	16
1	3 395 95	24
1	3 395 98	36
Výška 100 mm		
1	3 395 93	16
1	3 395 96	24
1	3 395 99	36
Výška 150 mm		
1	3 395 94	16
1	3 395 97	24
1	3 396 00	36
Výška 200 mm		
1	3 395 80	16
1	3 395 84	24
1	3 395 88	36
Výška 300 mm		
1	3 395 81	16
1	3 395 85	24
1	3 395 89	36
Výška 400 mm		
1	3 395 82	16
1	3 395 86	24
1	3 395 90	36
Výška 600 mm		
1	3 395 83	16
1	3 395 87	24
1	3 395 91	36
Upevňovací příslušenství pro čelní kryty		
1	3 397 00	Sada 100 ks fixačních spon
1	3 397 01	Sada 100 ks 1/4 otáčkových šroubů
1	3 397 02	Sada 100 ks šroubů



Výběrová tabulka (str. 42)

Bal.	Obj. č.	Držáky přípojnic	Bal.	Obj. č.	Sady izolačních držáků
1	3 399 00	Pro měděné přípojnice ≤ 400 A Izolované držáky pro ploché měděné přípojnice 18 x 4, 25 x 4, 25 x 5 a 32 x 5 mm v odstupňované poloze	1	3 399 36	Izolační držáky pro hliníkové přípojnice s držáky obj. č. 3 399 25/26/27 a měděné nebo hliníkové přípojnice s držáky obj. č. 3 399 20/21/22/23
1	3 399 01	Izolované držáky pro ploché měděné přípojnice 18 x 4, 25 x 4, 25 x 5 a 32 x 5 mm v zarovnané poloze	1	3 399 37	Pro měděné přípojnice tloušťky 5 mm, výšky do 63 mm
		Montáž na montážní rám s příčnický obj. č. 3 379 81/82 (str. 24)	1	3 399 38	Pro měděné přípojnice tloušťky 5 mm, výšky 75 až 125 mm
			1	3 399 39	Pro měděné přípojnice tloušťky 10 mm, výšky do 60 mm
1	3 399 02	Pro hliníkové profilované přípojnice ≤ 630 A Pro hliníkové přípojnice C-profilu obj. č. 4 044 30/31/32 (str. 47)	1	3 399 40	Pro měděné přípojnice tloušťky 5 mm, výšky 80 až 120 mm
1	3 399 03	Izolované držáky pro hliníkové přípojnice v odstupňované poloze	1	3 399 24	Pro hliníkové přípojnice C-profilu do 1600 A
1	3 399 04	Koncové izolované držáky pro hliníkové přípojnice v odstupňované poloze			Pro dvojité hliníkové přípojnice C-profilu do 3200 A
1	3 399 05	Koncové izolované držáky pro hliníkové přípojnice v zarovnané poloze. Montáž na příčnický obj. č. 3 379 80/81/82 (str. 24)			
1	3 399 06	Pro měděné přípojnice ≤ 800 A Izolační držáky pro ploché měděné přípojnice 18 x 4, 25 x 5, 32 x 5, 50 x 5 a 63 x 5 mm v odstupňované poloze			
					Příčnický
			1	3 397 30	Pro vnější pomocná pole šířky 350 mm
			1	3 397 31	Pro skříň šířky 450 mm
			1	3 397 34	Pro skříň hloubky 400 mm
			1	3 397 35	Pro skříň hloubky 600 mm
			1	3 397 36	Pro skříň šířky nebo hloubky 800 mm
					Spojovací sada pro hliníkové přípojnice
			1	0 373 84	Spojovací destička pro hliníkové přípojnice
					Univerzální držáky
1	3 399 31	Délka 300 m (pro skříň hloubky 400 mm)	1	3 397 21	Pro skříň XL ³ S 630 a 4000
1	3 399 32	Délka 500 m (pro skříň hloubky 600 mm)			Připojení ochranných vodičů
1	3 399 33	Délka 700 m (pro skříň hloubky 800 mm)			Doplňková mosazná svorkovnice
					Pro ochranné vodiče. Montáž na montážní rám pomocí dodaných držáků
			1	0 373 01	Pro skříň šířky 24 modulů
			1	3 397 57	Pro skříň šířky 36 modulů
1	3 399 20	Pro hliníkové profilované nebo měděné ploché přípojnice ≤ 3200 A Pro hliníkové přípojnice C-profilu obj. č. 4 044 30/31/32 (str. 47) nebo měděné ploché přípojnice	1	3 397 53	Ekvipotenciální vodič Délka 350 mm. Průřez 6 mm ²
		Nutno doplnit sadu izolačních držáků obj. č. 3 399 24/36/37/38/39/40 podle velikosti a typu přípojnice			Bílé RAL 9003 záslepy
		Pro měděné/hliníkové přípojnice v zarovnané poloze	20	0 016 60	5 modulů, dělitelné po modulu nebo 1/2 modulu
		Osová vzdálenost přípojnic: 75 mm	20	3 397 54	24 modulů, řezatelné
1	3 399 21	Pro skříň hloubky/šířky: 400/450 mm			Držáky samolepicích štítků
1	3 399 22	Pro měděné/hliníkové přípojnice v zarovnané poloze	10	3 397 55	24 modulů
		Osová vzdálenost přípojnic: 75 mm	10	3 397 56	36 modulů
1	3 399 23	Pro skříň hloubky/šířky: 600 mm			Držáky pro perforované kabelové žlaby Lina 25
1	3 399 24	Pro měděné/hliníkové přípojnice v zarovnané poloze	1	3 397 58	Sada 2 držáků
		Osová vzdálenost přípojnic: 75 mm			Montáž na montážní rám
1	3 399 25	Doplňkové držáky pro měděné/hliníkové přípojnice v zarovnané poloze			Závěsná oka
		Osová vzdálenost: 75 mm	1	0 205 82	Sada 4 ok
		Pro doplnění přípevněných držáků obj. č. 3 399 20/21/22 k dosažení potřebné min. vzdálenosti			Maximální hmotnost 340 kg/oko
1	3 399 26	Pro hliníkové přípojnice v zarovnané poloze			
		Osová vzdálenost přípojnic: 125 mm			
1	3 399 27	Pro skříň hloubky/šířky: 600 mm			
1	3 399 28	Pro hliníkové přípojnice v zarovnané poloze			
		Osová vzdálenost přípojnic: 125 mm			
1	3 399 29	Doplňkové držáky pro hliníkové přípojnice v zarovnané poloze			
		Osová vzdálenost: 125 mm			
		Pro doplnění přípevněných držáků obj. č. 3 399 29 k dosažení potřebné min. vzdálenosti			
1	3 399 30	Pro měděné přípojnice ≤ 4000 A Pro měděné přípojnice v zarovnané poloze			
		Osová vzdálenost přípojnic: 125 mm			
		Pro skříň hloubky: 600/800 mm			
		Doplňkové držáky pro měděné přípojnice v zarovnané poloze			
		Osová vzdálenost: 125 mm			
		Pro doplnění přípevněných držáků obj. č. 3 399 29 k dosažení potřebné min. vzdálenosti			

XL³ S 4000

rozměry a technické charakteristiky

■ Rozměry

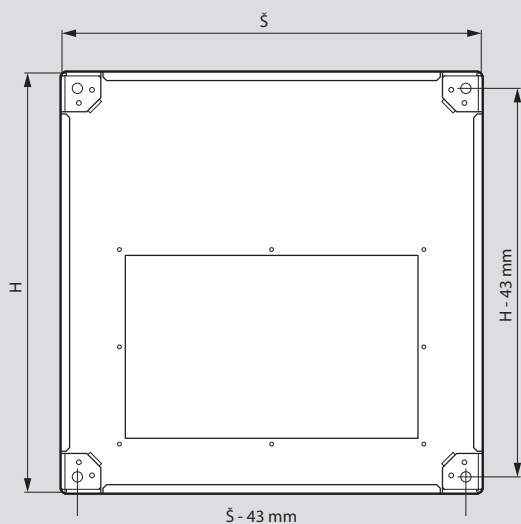
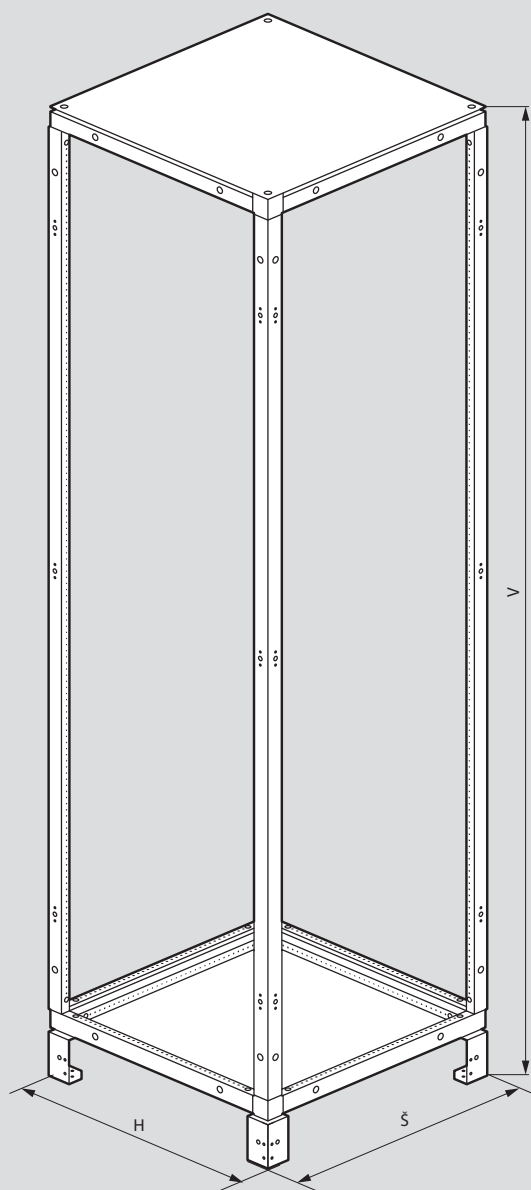

Obj. č.	Vnější rozměr (mm)		
	Š	V	H
3 380 01	424	1981	374
3 380 02	574	1981	374
3 380 03	774	1981	374
3 380 05	424	1981	574
3 380 06	574	1981	574
3 380 07	774	1981	574
3 380 09	424	1981	774
3 380 10	574	1981	774
3 380 11	774	1981	774
3 380 21	424	2181	374
3 380 22	574	2181	374
3 380 23	774	2181	374
3 380 25	424	2181	574
3 380 26	574	2181	574
3 380 27	774	2181	574
3 380 29	424	2181	774
3 380 30	574	2181	774
3 380 31	774	2181	774

Vnější pomocná pole

Obj. č.	Vnější rozměr (mm)		
	Š	V	H
3 380 00	324	1981	374
3 380 04	324	1981	574
3 380 08	324	1981	774
3 380 20	324	2181	374
3 380 24	324	2181	574
3 380 28	324	2181	774

■ Technické charakteristiky

Stupeň krytí	IP30 – bez dveří
	IP40 – s dveřmi
	IP43 – s dveřmi a těsnicí sadou
Mechanická pevnost	IK07 – bez dveří
	IK08 – s dveřmi
Barva	RAL 7016 (antracit) / RAL 9003 (bílá)
In	630 A
Ui	690 V
Uimp	6 kV
Max. zatížení	300 kg
Provozní teplota	5 – 40°C
Zkratová odolnost:	
Icc	36 kA
Icw	36 kA × 0,5s
Ipk	75,6 kA

XL³ S 630 a 4000

výběrová tabulka držáků přípojnic

		Max. In (A)	Měděné přípojnice				
			400	800	3200	4000	
<p>Způsob montáže</p>		<p>Držáky</p>	 3 399 00	 3 399 01	 3 399 06	 3 399 20/21/22/23 (vzdálenost 75 mm)	 3 399 29/30 (vzdálenost 125 mm)
			XL³ S 630				
<p>Vertikální v zadní části vnějšího pomocného pole</p>	<p>Š: 450 mm</p>	<p>3 399 00 + 3 379 80</p>		<p>3 399 06⁽¹⁰⁾</p>			
		<p>Vertikální v zadní části rozváděče</p>	<p>Š: 16 modulů</p>		<p>3 399 01 + 3 379 81</p>		
	<p>Š: 36 modulů</p>			<p>3 399 01 + 3 379 82</p>			
<p>Horizontální podél zadního panelu</p>	<p>Vnější pomocné pole</p>	<p>3 399 00 + 3 379 79 x 2⁽¹⁾</p>		<p>3 399 06⁽¹⁰⁾ + 3 379 79 x 2⁽¹⁾</p>			
	<p>Š: 16 modulů</p>	<p>3 399 00 + 3 379 80 x 2⁽¹⁾</p>		<p>3 399 06⁽¹⁰⁾ + 3 379 80 x 2⁽¹⁾</p>			
	<p>Š: 24 modulů</p>	<p>3 399 00 + 3 379 81 x 2⁽¹⁾</p>		<p>3 399 06⁽¹⁰⁾ + 3 379 81 x 2⁽¹⁾</p>			
	<p>Š: 36 modulů</p>	<p>3 399 00 + 3 379 82 x 2⁽¹⁾</p>		<p>3 399 06⁽¹⁰⁾ + 3 379 82 x 2⁽¹⁾</p>			
XL³ S 4000							
<p>Horizontální v horní nebo spodní části</p>	<p>H: 400</p>				<p>3 399 20/23 + 3 399 36/37/38/39⁽⁵⁾</p>		
	<p>H: 600</p>	<p>Přístup zepředu⁽²⁾</p>			<p>3 399 21/23 + 3 399 36/37/38/39⁽⁵⁾</p>		
		<p>Přístup zezadu⁽³⁾</p>			<p>3 399 21/23 + 3 399 36/37/38/39 nebo 3 399 20/23 + 3 399 36/37/38/39⁽⁶⁾</p>	<p>3 399 29/30</p>	
	<p>H: 800</p>	<p>Přístup zepředu⁽²⁾</p>			<p>3 399 22/23 + 3 399 36/37/38/39⁽⁵⁾</p>		
<p>Přístup zezadu⁽³⁾</p>				<p>3 399 22/23 + 3 399 36/37/38/39 nebo 3 399 21/23 + 3 399 36/37/38/39⁽⁶⁾</p>	<p>3 399 29/30</p>		
<p>Horizontální uprostřed skříně</p>	<p>H: 400</p>				<p>3 399 20/23 + 3 399 36/37/38/39⁽⁷⁾</p>		
	<p>H: 600</p>	<p>Přístup zepředu⁽²⁾</p>			<p>3 399 21/23 + 3 399 36/37/38/39⁽⁷⁾</p>		
		<p>Přístup zezadu⁽³⁾</p>			<p>3 399 21/23 + 3 399 36/37/38/39⁽⁷⁾ nebo 3 399 20/23 + 3 399 36/37/38/39⁽⁸⁾</p>	<p>3 399 29/30</p>	
	<p>H: 800</p>	<p>Přístup zepředu⁽²⁾</p>			<p>3 399 22/23 + 3 399 36/37/38/39⁽⁷⁾</p>		
<p>Přístup zezadu⁽³⁾</p>				<p>3 399 22/23 + 3 399 36/37/38/39⁽⁷⁾ nebo 3 399 21/23 + 3 399 36/37/38/39⁽⁸⁾</p>	<p>3 399 29/30</p>		
<p>Vertikální podél bočního panelu ve vnitřním pomocném poli</p>	<p>H: 400</p>	<p>3 399 00 + 3 397 34</p>			<p>3 399 20/23 + 3 399 36/37/38/39⁽⁴⁾</p>		
	<p>H: 600</p>	<p>Přístup zepředu⁽²⁾</p>	<p>3 399 00 + 3 397 35</p>	<p>3 399 06 + 3 397 35</p>	<p>3 399 21/23 + 3 399 36/37/38/39</p>		
		<p>Přístup zezadu⁽³⁾</p>	<p>3 399 00 + 3 397 35</p>	<p>3 399 06 + 3 397 35</p>	<p>3 399 21/23 + 3 399 36/37/38/39</p>		
	<p>H: 800</p>	<p>Přístup zepředu⁽²⁾</p>	<p>3 399 00 + 3 397 36</p>	<p>3 399 06 + 3 397 36</p>	<p>3 399 22/23 + 3 399 36/37/38/39</p>		
		<p>Přístup zezadu⁽³⁾</p>	<p>3 399 00 + 3 397 36</p>	<p>3 399 06 + 3 397 36</p>	<p>3 399 22/23 + 3 399 36/37/38/39</p>		

(1) Pouze když jsou použité držáky připevněné ke konstrukčnímu rámu skříně (podle potřebné zkratové odolnosti)
 (2) Horizontální přípojnice je v přední části skříně. Vertikální přípojnice jsou přístupné z přední části skříně za čelními kryty (obvykle pomocné pole)
 (3) Horizontální přípojnice jsou v zadní části skříně. Vertikální přípojnice jsou přístupné ze zadní části skříně po odmontování zadního panelu.
 (4) Připojení je možné pouze s horizontální hliníkovou přípojnicí nahore nebo dole.
 (5) Rozdělení rámu

Hliníkové přípojnice C-profilu

630		1600			3200		
3 399 02/03	3 399 04/05	3 399 20/21/22/23 (vzdálenost 75 mm)	3 399 31/32/33 (vzdálenost 75 mm)	3 399 25/26/27 (vzdálenost 125 mm)	3 399 20/21/22/23 (vzdálenost 75 mm)	3 399 25/26/27 (vzdálenost 125 mm)	
XL³ S 630							
3 399 02/03 + 3 379 79							
	3 399 04/05 + 3 379 80						
	3 399 04/05 + 3 379 81						
	3 399 04/05 + 3 379 82						
3 399 02/03 + 3 379 79 x 2 ⁽¹⁾							
3 399 02/03 + 3 379 80 x 2 ⁽¹⁾							
3 399 02/03 + 3 379 81 x 2 ⁽¹⁾							
3 399 02/03 + 3 379 82 x 2 ⁽¹⁾							
XL³ S 4000							
		3 399 20/23 + 3 399 40 ⁽⁵⁾			3 399 20 + 3 399 23 + 3 399 24 ⁽⁵⁾		
		3 399 21/23 + 3 399 40 ⁽⁵⁾		3 399 25/27 + 3 399 40 ⁽⁵⁾	3 399 21 + 3 399 23 + 3 399 24 ⁽⁵⁾	3 399 25 + 3 399 27 + 3 399 24 ⁽⁵⁾	
		3 399 21/23 + 3 399 40 nebo 3 399 20/23 + 3 399 40 ⁽⁶⁾		3 399 25/27 + 3 399 40 ⁽⁶⁾	3 399 21 + 3 399 23 + 3 399 24 nebo 3 399 20 + 3 399 23 + 3 399 24 ⁽⁶⁾	3 399 25 + 3 399 27 + 3 399 24 ⁽⁶⁾	
		3 399 22/23 + 3 399 40 ⁽⁶⁾		3 399 26/27 + 3 399 40 ⁽⁶⁾	3 399 22 + 3 399 23 + 3 399 24 ⁽⁶⁾	3 399 26 + 3 399 27 + 3 399 24 ⁽⁶⁾	
		3 399 22/23 + 3 399 40 nebo 3 399 21/23 + 3 399 40 ⁽⁶⁾		3 399 26/27 + 3 399 40 nebo 3 399 25/27 + 3 399 40 ⁽⁶⁾	3 399 22 + 3 399 23 + 3 399 24 nebo 3 399 21 + 3 399 23 + 3 399 24 ⁽⁶⁾	3 399 26 + 3 399 27 + 3 399 24 nebo 3 399 25 + 3 399 27 + 3 399 24 ⁽⁶⁾	
		3 399 20/23 + 3 399 40 ⁽⁷⁾			3 399 20 + 3 399 23 + 3 399 24 ⁽⁷⁾		
		3 399 21/23 + 3 399 40 ⁽⁷⁾		3 399 25/27 + 3 399 40 ⁽⁷⁾	3 399 21 + 3 399 23 + 3 399 24 ⁽⁷⁾	3 399 25 + 3 399 27 + 3 399 24 ⁽⁷⁾	
		3 399 21/23 + 3 399 40 ⁽⁷⁾ nebo 3 399 20/23 + 3 399 40 ⁽⁸⁾		3 399 25/27 + 3 399 40 ⁽⁷⁾	3 399 21 + 3 399 23 + 3 399 24 ⁽⁷⁾ nebo 3 399 20 + 3 399 23 + 3 399 24 ⁽⁸⁾	3 399 25 + 3 399 27 + 3 399 24 ⁽⁷⁾	
		3 399 22/23 + 3 399 40 ⁽⁷⁾		3 399 26/27 + 3 399 40 ⁽⁷⁾	3 399 22 + 3 399 23 + 3 399 24 ⁽⁷⁾	3 399 26 + 3 399 27 + 3 399 24 ⁽⁷⁾	
		3 399 22/23 + 3 399 40 ⁽⁷⁾ nebo 3 399 21/23 + 3 399 40 ⁽⁸⁾		3 399 26/27 + 3 399 40 ⁽⁷⁾ nebo 3 399 25/27 + 3 399 40 ⁽⁸⁾	3 399 22 + 3 399 23 + 3 399 24 ⁽⁷⁾ nebo 3 399 21 + 3 399 23 + 3 399 24 ⁽⁸⁾	3 399 26 + 3 399 27 + 3 399 24 ⁽⁷⁾ nebo 3 399 25 + 3 399 27 + 3 399 24 ⁽⁸⁾	
3 399 02/03 + 3 397 34		3 399 20/23 + 3 399 40 ⁽⁴⁾					
3 399 02/03 + 3 397 35		3 399 21/23 + 3 399 40		3 399 25/27 + 3 399 40			
3 399 02/03 + 3 397 35		3 399 21/23 + 3 399 40		3 399 25/27 + 3 399 40			
3 399 02/03 + 3 397 36		3 399 22/23 + 3 399 40		3 399 26/27 + 3 399 40			
3 399 02/03 + 3 397 36		3 399 22/23 + 3 399 40		3 399 26/27 + 3 399 40			

(6) Montáž na příčky středového konstrukčního rámu

(7) Montáž na příčky v rozváděčové skříni

(8) Montáž za montážní rámy

(9) Mimo hloubku 400 mm

(10) Max. 630 A

		Max. In (A)	Měděné přípojnice				
			400	800	3000	4000	
Způsob montáže	Držáky						
			3 399 00	3 399 01	3 399 06	3 399 20/21/22/23 (vzdálenost 75 mm)	3 399 29/30 (vzdálenost 125 mm)
XL³ S 4000							
	Vertikální podél bočního panelu ve vnějším pomocném poli Š: 350 mm	H: 400	3 399 00 + 3 397 34			3 399 20/23 + 3 399 36/37/38/39 ⁽³⁾	
		H: 600	Přístup zepředu ⁽¹⁾	3 399 00 + 3 397 35	3 399 06 + 3 397 35	3 399 21/23 + 3 399 36/37/38/39	
	Přístup zezadu ⁽²⁾		3 399 00 + 3 397 35	3 399 06 + 3 397 35	3 399 21/23 + 3 399 36/37/38/39		
	H: 800	Přístup zepředu ⁽¹⁾	3 399 00 + 3 397 36	3 399 06 + 3 397 36	3 399 22/23 + 3 399 36/37/38/39		
		Přístup zezadu ⁽²⁾	3 399 00 + 3 397 36	3 399 06 + 3 397 36	3 399 22/23 + 3 399 36/37/38/39		
		Vertikální podél bočního panelu ve vnějším pomocném poli Š: 450 mm	H: 400	3 399 00 + 3 397 34			3 399 20/23 + 3 399 36/37/38/39 ⁽³⁾
H: 600			Přístup zepředu ⁽¹⁾	3 399 00 + 3 397 35	3 399 06 + 3 397 35	3 399 21/23 + 3 399 36/37/38/39	
		Přístup zezadu ⁽²⁾	3 399 00 + 3 397 35	3 399 06 + 3 397 35	3 399 21/23 + 3 399 36/37/38/39	3 399 29/30	
H: 800		Přístup zepředu ⁽¹⁾	3 399 00 + 3 397 36	3 399 06 + 3 397 36	3 399 22/23 + 3 399 36/37/38/39		
		Přístup zezadu ⁽²⁾	3 399 00 + 3 397 36	3 399 06 + 3 397 36	3 399 22/23 + 3 399 36/37/38/39	3 399 29/30	
		Vertikální podél bočního panelu za montážním rámem	H: 600 mm				3 399 20/23 + 3 399 36/37/38/39
	H: 800 mm			3 399 06 + 3 397 35	3 399 21/23 + 3 399 36/37/38/39		
	Vertikální podél bočního panelu ve skříni Š 36 modulů se středovým montážním rámem	H: 600 mm		3 399 06 + 3 397 35			
		H: 800 mm		3 399 06 + 3 397 36			
	Vertikální podél zadního panelu mezi montážními rámy	Š: 16 modulů					
		Š: 24 modulů		3 399 01 + 3 379 81			
		Š: 36 modulů		3 399 01 + 3 379 82			
	Vertikální podél zadního panelu skříně nebo pomocného pole	Š: 16 modulů / 450 mm				3 399 20/23 + 3 399 36/37/38/39 ⁽³⁾	
		Š: 24 modulů		3 399 06 + 3 397 35	3 399 21/23 + 3 399 36/37/38/39 ⁽³⁾		
		Š: 36 modulů		3 399 06 + 3 397 36	3 399 22/23 + 3 399 36/37/38/39 ⁽³⁾		
	Horizontální podél zadního panelu ⁽⁴⁾	Internal cable sleeve				3 399 20 + 3 399 36/37/38/39 + 3 397 36 x 2	
		Internal cable sleeve with intermediate upright at back				3 399 20 + 3 399 36/37/38/39 + 3 397 37 x 2	
		Cable sleeve Š: 350 mm				3 399 20 + 3 399 36/37/38/39 + 3 397 30 x 2	3 399 29 + 3 397 30 x 2
		Cable sleeve Š: 450 mm / 16 modulů				3 399 20 + 3 399 36/37/38/39 + 3 397 31 x 2	3 399 29 + 3 397 31 x 2
		Š: 24 modulů				3 399 20 + 3 399 36/37/38/39 + 3 397 35 x 2	3 399 29 + 3 397 35 x 2
		Š: 36 modulů				3 399 20 + 3 399 36/37/38/39 + 3 397 36 x 2	3 399 29 + 3 397 36 x 2

(1) Horizontální přípojnice je v přední části skříně. Vertikální přípojnice jsou přístupné z přední části skříně za čelními kryty (obvykle pomocné pole)

(2) Horizontální přípojnice jsou v zadní části skříně. Vertikální přípojnice jsou přístupné ze zadní části skříně po odmontování zadního panelu.

(3) Připojení je možné pouze s horizontální hliníkovou přípojnicí nahoře nebo dole.

(4) Rozdělení rámu

Hliníkové přípojnice C-profilu

630		1600			3200	
3 399 02/03	3 399 04/05	3 399 20/21/22/23 (vzdálenost 75 mm)	3 399 31/32/33 (vzdálenost 75 mm)	3 399 25/26/27 (vzdálenost 125 mm)	3 399 20/21/22/23 (vzdálenost 75 mm)	3 399 25/26/27 (vzdálenost 125 mm)
XL ³ S 4000						
3 399 02/03 + 3 397 34		3 399 20/23 + 3 399 40 ⁽⁵⁾	3 399 31 ⁽⁶⁾			
3 399 02/03 + 3 397 35		3 399 21/23 + 3 399 40	3 399 32	3 399 25/27 + 3 399 40	3 399 21 + 3 399 23 + 3 399 24	3 399 25 + 3 399 27 + 3 399 24
3 399 02/03 + 3 397 35		3 399 21/23 + 3 399 40	3 399 32	3 399 25/27 + 3 399 40	3 399 21 + 3 399 23 + 3 399 24	3 399 25 + 3 399 27 + 3 399 24
3 399 02/03 + 3 397 36		3 399 22/23 + 3 399 40	3 399 33	3 399 26/27 + 3 399 40	3 399 22 + 3 399 23 + 3 399 24	3 399 26 + 3 399 27 + 3 399 24
3 399 02/03 + 3 397 36		3 399 22/23 + 3 399 40	3 399 33	3 399 26/27 + 3 399 40	3 399 22 + 3 399 23 + 3 399 24	3 399 26 + 3 399 27 + 3 399 24
3 399 02/03 + 3 397 34		3 399 20/23 + 3 399 40 ⁽⁵⁾	3 399 31 ⁽⁶⁾			
3 399 02/03 + 3 397 35		3 399 21/23 + 3 399 40	3 399 32	3 399 25/27 + 3 399 40	3 399 21 + 3 399 23 + 3 399 24	3 399 25 + 3 399 27 + 3 399 24
3 399 02/03 + 3 397 35		3 399 21/23 + 3 399 40	3 399 32	3 399 25/27 + 3 399 40	3 399 21 + 3 399 23 + 3 399 24	3 399 25 + 3 399 27 + 3 399 24
3 399 02/03 + 3 397 36		3 399 22/23 + 3 399 40	3 399 33	3 399 26/27 + 3 399 40	3 399 22 + 3 399 23 + 3 399 24	3 399 26 + 3 399 27 + 3 399 24
3 399 02/03 + 3 397 36		3 399 22/23 + 3 399 40	3 399 33	3 399 26/27 + 3 399 40	3 399 22 + 3 399 23 + 3 399 24	3 399 26 + 3 399 27 + 3 399 24
3 399 02/03 + 3 397 34		3 399 20/23 + 3 399 40				
3 399 02/03 + 3 397 35		3 399 21/23 + 3 399 40		3 399 25/27 + 3 399 40		
	3 399 04/05 + 3 379 80					
	3 399 04/05 + 3 379 81					
	3 399 04/05 + 3 379 82					
		3 399 20/23 + 3 399 40 ⁽⁵⁾				
		3 399 21/23 + 3 399 40 ⁽⁵⁾		3 399 25/27 + 3 399 40 ⁽⁵⁾		
		3 399 22/23 + 3 399 40 ⁽⁵⁾		3 399 26/27 + 3 399 40 ⁽⁵⁾		
		3 399 20 + 3 399 40 + 3 397 36 x 2		3 399 25 + 3 399 40 + 397 36 x 2	3 399 20 x 2 ⁽⁹⁾ + 3 397 36 x 3	3 399 25 x 2 ⁽⁹⁾ + 3 397 36 x 3
		3 399 20 + 3 399 40 + 3 397 37 x 2		3 399 25 + 3 399 40 + 3 97 37 x 2	3 399 20 x 2 ⁽⁹⁾ + 3 397 37 x 3	3 399 25 x 2 ⁽⁹⁾ + 3 397 37 x 3
		3 399 20 + 3 399 40 + 3 397 30 x 2		3 399 25 + 3 399 40 + 3 97 30 x 2	3 399 20 x 2 ⁽⁹⁾ + 3 397 30 x 3	3 399 25 x 2 ⁽⁹⁾ + 3 397 30 x 3
		3 399 20 + 3 399 40 + 3 397 31 x 2		3 399 25 + 3 399 40 + 3 97 31 x 2	3 399 20 x 2 ⁽⁹⁾ + 3 397 31 x 3	3 399 25 x 2 ⁽⁹⁾ + 3 397 31 x 3
		3 399 20 + 3 399 40 + 3 397 35 x 2		3 399 25 + 3 399 40 + 3 97 35 x 2	3 399 20 x 2 ⁽⁹⁾ + 3 397 35 x 3	3 399 25 x 2 ⁽⁹⁾ + 3 397 35 x 3
		3 399 20 + 3 399 40 + 3 397 36 x 2		3 399 25 + 3 399 40 + 3 97 36 x 2	3 399 20 x 2 ⁽⁹⁾ + 3 397 36 x 3	3 399 25 x 2 ⁽⁹⁾ + 3 397 36 x 3

(5) Montáž za příčnicku středového konstrukčního rámu

(6) Montáž na příčnicku v rozváděčové skříni

(7) Montáž za montážní rámy

(8) Mimo hloubku 400 mm

(9) 2 přípojnice umístěné nad sebou

XL³ S 630 a XL³ S 4000

výběrová tabulka přípojnic

Izolační držáky měděných přípojnic			≤ 400				≤ 800						
			Vertikální 3 399 00		Horizontální		Vertikální 3 399 01		Vertikální 3 399 06		Horizontální		
Ploché měděné přípojnice	Obj. č.	Průřez	I (A)		I (A)		I (A)		I (A)		I (A)		
			IP ≤ 30	IP > 30	IP ≤ 30	IP > 30	IP ≤ 30	IP > 30	IP ≤ 30	IP > 30	IP ≤ 30	IP > 30	
	0 374 34	18 x 4	1	245	200	245	200	245	200	245	200	245	200
	0 374 38	25 x 4	1	280	250	280	250	-	-	-	-	-	-
	0 374 18	25 x 5	1	330	270	330	270	330	270	330	270	330	270
	0 374 19	32 x 5	1	450	400	450	400	450	400	450	400	450	400
0 374 40	50 x 5	1	-	-	-	-	-	-	-	700	630	630	550
		2	-	-	-	-	-	-	-	-	-	-	-
		3	-	-	-	-	-	-	-	-	-	-	-
		4	-	-	-	-	-	-	-	-	-	-	-
0 374 41	63 x 5	1	-	-	-	-	-	-	800	700	720	630	-
		2	-	-	-	-	-	-	-	-	-	-	-
		3	-	-	-	-	-	-	-	-	-	-	-
		4	-	-	-	-	-	-	-	-	-	-	-
0 374 59	75 x 5	1	-	-	-	-	-	-	-	-	-	-	-
		2	-	-	-	-	-	-	-	-	-	-	-
		3	-	-	-	-	-	-	-	-	-	-	-
		4	-	-	-	-	-	-	-	-	-	-	-
0 374 43	80 x 5	1	-	-	-	-	-	-	-	-	-	-	-
		2	-	-	-	-	-	-	-	-	-	-	-
		3	-	-	-	-	-	-	-	-	-	-	-
		4	-	-	-	-	-	-	-	-	-	-	-
0 374 46	100 x 5	1	-	-	-	-	-	-	-	-	-	-	-
		2	-	-	-	-	-	-	-	-	-	-	-
		3	-	-	-	-	-	-	-	-	-	-	-
		4	-	-	-	-	-	-	-	-	-	-	-
	125 x 5	1	-	-	-	-	-	-	-	-	-	-	-
		2	-	-	-	-	-	-	-	-	-	-	-
		3	-	-	-	-	-	-	-	-	-	-	-
		4	-	-	-	-	-	-	-	-	-	-	-
	50 x 10	1	-	-	-	-	-	-	-	-	-	-	-
		2	-	-	-	-	-	-	-	-	-	-	-
		3	-	-	-	-	-	-	-	-	-	-	-
	60 x 10	1	-	-	-	-	-	-	-	-	-	-	-
		2	-	-	-	-	-	-	-	-	-	-	-
		3	-	-	-	-	-	-	-	-	-	-	-
	80 x 10	1	-	-	-	-	-	-	-	-	-	-	-
		2	-	-	-	-	-	-	-	-	-	-	-
		3	-	-	-	-	-	-	-	-	-	-	-
	100 x 10	1	-	-	-	-	-	-	-	-	-	-	-
		2	-	-	-	-	-	-	-	-	-	-	-
		3	-	-	-	-	-	-	-	-	-	-	-
	120 x 10	1	-	-	-	-	-	-	-	-	-	-	-
		2	-	-	-	-	-	-	-	-	-	-	-
		3	-	-	-	-	-	-	-	-	-	-	-

Izolační držáky hliníkových přípojnic			≤ 630				≤ 1600				
			Vertikální 3 399 02/03		Horizontální		Vertikální 3 399 04/05		Vertikální 3 399 31/32/33 (vzdálenost 75 mm)		
Hliníkové přípojnice C-profilu	Obj. č.	Průřez (mm)	I (A)		I (A)		I (A)		I (A)		
			IP ≤ 30	IP > 30	IP ≤ 30	IP > 30	IP ≤ 30	IP > 30	IP ≤ 30	IP > 30	
	4 044 30	187	1	320	250	320	250	320	250	-	-
	4 044 31	238	1	500	400	500	400	500	400	-	-
	4 044 32	323	1	700	630	700	630	700	630	-	-
	0 373 54	524	1	-	-	-	-	-	-	800	630
	0 373 55	549	1	-	-	-	-	-	-	1000	800
	0 373 56	586	1	-	-	-	-	-	-	1250	1000
	0 373 57	686	1	-	-	-	-	-	-	1450	1250
	0 373 58	824	1	-	-	-	-	-	-	1750	1600
	0 373 58 x 2	824 x 2	2	-	-	-	-	-	-	-	-

Přípojnice a příslušenství

≤ 3000				≤ 4000			
 3 399 20/21/22/23 (vzdálenost 75 mm)				 3 399 29/30 (vzdálenost 125 mm)			
Vertikální		Horizontální		Vertikální		Horizontální	
I (A)		I (A)		I (A)		I (A)	
IP ≤ 30	IP > 30	IP ≤ 30	IP > 30	IP ≤ 30	IP > 30	IP ≤ 30	IP > 30
-	-	-	-	-	-	-	-
-	-	-	-	-	-	-	-
-	-	-	-	-	-	-	-
-	-	-	-	-	-	-	-
700	630	430	350	700	630	500	420
1150	1000	650	510	1180	1020	750	630
1600	1380	1000	900	1600	1380	1000	900
-	-	-	-	2020	1720	1120	1000
800	700	500	400	800	700	600	500
1350	1150	770	590	1380	1180	750	630
1900	1600	1100	1000	1900	1600	1100	1000
-	-	-	-	2350	1950	1350	1200
950	850	600	475	950	850	700	600
1500	1300	890	700	1600	1400	1000	850
2200	1900	1250	1100	2200	1900	1250	1100
-	-	-	-	2700	2300	1600	1400
1000	900	630	500	1000	900	750	630
1650	1450	940	740	1700	1480	1050	900
2350	2000	1300	1150	2350	2000	1300	1150
-	-	-	-	2850	2400	1650	1450
1250	1050	750	580	1250	1050	850	700
1900	1600	1120	900	2050	1800	1200	1050
2900	2450	1600	1400	2900	2450	1600	1400
-	-	-	-	3500	2900	1900	1650
1450	1270	1000	800	1450	1270	1000	800
2500	2150	1450	1250	2500	2150	1450	1250
3450	2900	1800	1600	3450	2900	1800	1600
-	-	-	-	4150	3450	2150	1950
950	850	880	650	950	850	880	650
1680	1470	1250	1050	1680	1470	1250	1050
-	-	-	-	2300	2030	2000	1600
1150	1020	1000	800	1150	1020	1000	800
2030	1750	1600	1250	2030	1750	1600	1250
-	-	-	-	2800	2400	2250	1850
1460	1270	1150	950	1460	1270	1150	950
2500	2150	1700	1500	2500	2150	1700	1500
-	-	-	-	3450	2900	2500	2000
1750	1500	1350	1150	1750	1500	1350	1150
3050	2550	2000	1650	3050	2550	2000	1650
-	-	-	-	4150	3500	2900	2400
2000	1750	1650	1450	2000	1750	1650	1450
3600	3000	2500	2000	3600	3000	2500	2000
-	-	-	-	4800	4000	3500	3000

≤ 1600 / 3200							
 3 399 20/21/22/23 (vzdálenost 75 mm)				 3 399 25/26/27 (vzdálenost 125 mm)			
Vertikální		Horizontální		Vertikální		Horizontální	
I (A)		I (A)		I (A)		I (A)	
IP ≤ 30	IP > 30	IP ≤ 30	IP > 30	IP ≤ 30	IP > 30	IP ≤ 30	IP > 30
-	-	-	-	-	-	-	-
-	-	-	-	-	-	-	-
-	-	-	-	-	-	-	-
-	-	-	-	-	-	-	-
800	630	630	500	800	630	630	500
1000	800	800	630	1000	800	800	630
1250	1000	1000	800	1250	1000	1000	800
1450	1250	1250	1000	1450	1250	1250	1000
1750	1600	1400	1250	1750	1600	1400	1250
3500	3200	2400	2000	3500	3200	2400	2000



4 044 32 + 3 399 02 + 3 379 80

Bal.	Obj. č.	Hliníkové přípojnice C-profilu		
		Hliníkové přípojnice s povrchovou úpravou - umožňují přímý kontakt s měděnými vodiči		
		30 x 14 mm - délka 1600 mm		
		Max. proud (A)		
		Průřez (mm)	IP ≤ 30	IP > 30
1	4 044 30	187	320	250
1	4 044 31	238	500	400
1	4 044 32	323	700	630
		40 x 30 mm - délka 1780 mm		
1	0 373 54	524	800	630
1	0 373 55	549	1000	800
1	0 373 56	586	1250	1000
1	0 373 57	686	1450	1250
1	0 373 58	824	1750	1600

Připojovací příslušenství	
	Pro hliníkové přípojnice 30 x 14 mm
1	4 044 93 Sada 100 ks připojovacích šroubů M8, délka 22 mm
1	4 044 90 Svorka pro 2 vodiče do 50 mm ²
	Pro hliníkové přípojnice 40 x 30 mm
1	4 044 95 Sada 100 ks připojovacích šroubů M8, délka 40 mm
1	0 373 82 Spojovací destička pro přípojnice - 1 fáze
1	0 373 83 Spojovací destička pro přípojnice - 2 fáze

Krytky pro matice	
1	3 399 41 Balení 50ks M8 krytek
1	3 399 42 Balení 50ks M10 krytek
1	3 399 43 Balení 50ks M12 krytek

Měděné přípojnice			
	Pevné, ploché s předvrtanými otvory se závit		
	Průřez (mm) Max. proud (A) Otvory Ø mm Délka (mm)		
	IP ≤ 30 IP > 30		
10	0 373 88 12 x 2	110 80	M5 990
10	0 373 89 12 x 4	160 125	M5 990
10	0 374 33 15 x 4	200 160	M6 990
10	0 374 34 18 x 4	245 200	M6 990
10	0 374 38 25 x 4	280 250	M6 990
4	0 374 18 25 x 5	330 270	M6 1750
4	0 374 19 32 x 5	450 400	M6 1750
	Pevné, ploché s předvrtanými otvory		
1	0 374 40 50 x 5	700 630	10.5 - 6.5 1750
1	0 374 41 63 x 5	800 700	10.5 - 8.5 1750
1	0 374 59 75 x 5	950 850	10.5 - 6.5 1750
1	0 374 43 80 x 5	1000 900	10.5 - 6.5 1750
1	0 374 46 100 x 5	1250 1050	10.5 - 6.5 1750

Příslušenství	
	Izolační kryt
10	0 373 11 Izolační kryt pro ploché přípojnice 18 x 4, 25 x 4, 25 x 5 a 32 x 5 mm, délka 1 m
	Dodává se s upevňovacími sponami
	Izolovaný šroub
50	0 367 74 M6 x 10
	HF šrouby s kontaktní podložkou
50	0 367 75 M6 x 10



VÍCE NA

@ www.legrand.cz

 www.youtube.com/+legrandcz

 www.facebook.com/legrandcz

 www.linkedin.com/company/legrand-ceska-republika

 www.instagram.com/legrandcz



Legrand s.r.o.

Meteor Centre Office Park
Sokolovská 100/94
186 00 Praha 8
Česká republika

Tel.: 246 007 668

Fax: 246 007 669

E-mail: kancelar@legrandcs.cz