

LEGRAND SMART HOME

Technický katalog 2021



Jednoduše
ve spojení s vaším
domovem

Legrand Smart Home

Objevte řešení,
která **vám zpřijemní život**

OVLÁDEJTE **ŽALUZIE**
POMOCÍ **HLASU**
STR. 32



PŘIZPŮSOBTE **VYTÁPĚNÍ**
VAŠEMU **DENNÍMU REŽIMU**
STR. 46-49



UPGRADUJTE KLASICKÁ **SVĚTLA**
NA „**PŘIPOJENÁ**“ A OVLÁDEJTE
JE HLASEM NEBO MOBILEM
STR. 24



BUĎTE VČAS **VAROVÁNI**
V PŘÍPADĚ **POŽÁRU**
STR. 50

Váš jednoduše „připojený“ dům

S pomocí produktů **Legrand with Netatmo** a **Netatmo** můžete být klidní. Váš domov se stane místem, kde lze nerušeně odpočívat a zároveň ho můžete opouštět s klidem. Přístroje Netatmo a Legrand vám i nadále umožní plnou kontrolu a přehled, ať už jste kdekoliv.



**PŘIVÍTEJTE NÁVŠTĚVU
I KDYŽ NEJSTE DOMA**
STR. 53-57



**MĚJTE SVŮJ
DŮM POD DOHLEDEM**
STR. 51



**SPÍNEJTE VELKÉ VÝKONY
MĚŘTE SPOTŘEBU
PLÁNUJTE**
STR. 36-43



Prohlédněte
si veškerá
„připojená“
řešení na
www.legrand.cz.



**KONTROLUJTE
SPOTŘEBU,
BUĎTE V OBRAZE**
STR. 30



Mějte svůj dům pod kontrolou odkudkoliv

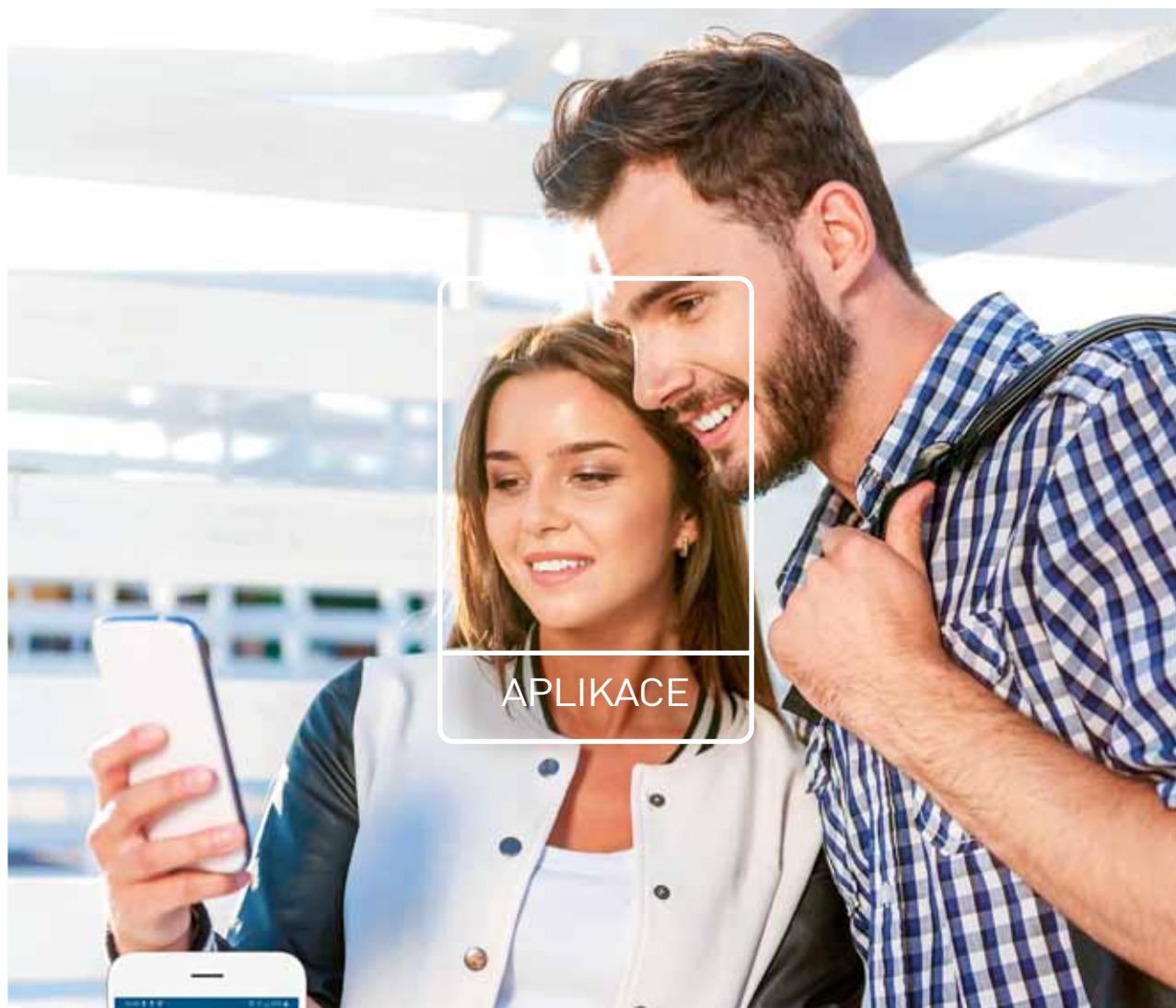

APLIKACE



Home + Control je intuitivní aplikace vyvinutá ve spolupráci Legrand a Netatmo. Slouží pro ovládání veškerých přístrojů Legrand a Bticino s technologií Netatmo, včetně termostatů Smarther with Netatmo a dále i Netatmo termostatů a hlavic. Umožňuje ovládat světla, zásuvky, žaluzie nebo vytápění. Lze ji stáhnout z App Store nebo Google Play.



Vyslovte přání a váš dům ho splní



HLASOVÉ
OVLÁDÁNÍ



Works with
Apple HomeKit

works with the
Google Assistant

WORKS WITH
alexa

Váš dům vám splní každé přání. Ovládejte instalaci hlasem pomocí hlasového asistenta dle vašeho výběru. Ovládejte světla, žaluzie nebo teplotu.



Během všedního dne jednoduše upravujte vaše scénáře



Definujte nebo jen **upravte** vaše scénáře které aktivují několik funkcí současně.

Když odcházíte, aktivujte scénář „**Mimo domov**“. Všechna světla zhasnou, vybrané zásuvky se vypnou a přestanou napájet do nich připojené spotřebiče.

Také můžete nechat instalaci pracovat zcela **automaticky** na základě časového programu. Spusťte **zavlažování**, vytáhněte žaluzie s **východem slunce** nebo **v konkrétní čas**.



Přemístujte vaše bezdrátové spínače libovolně po celém domě



BEZDRÁTOVÉ
SPÍNAČE



Ovládejte žaluzie, zásuvky a světla pomocí bezdrátových spínačů. Extra tenké přístroje lze umístit kamkoliv pomocí oboustranné lepicí pásky. Můžete je k instalaci libovolně přidávat a přemísťovat bez nutnosti tahat kabeláž přesně v duchu „Teď předělávám pokoj a dám moje bezdrátové spínače tam, kam já potřebuji.“

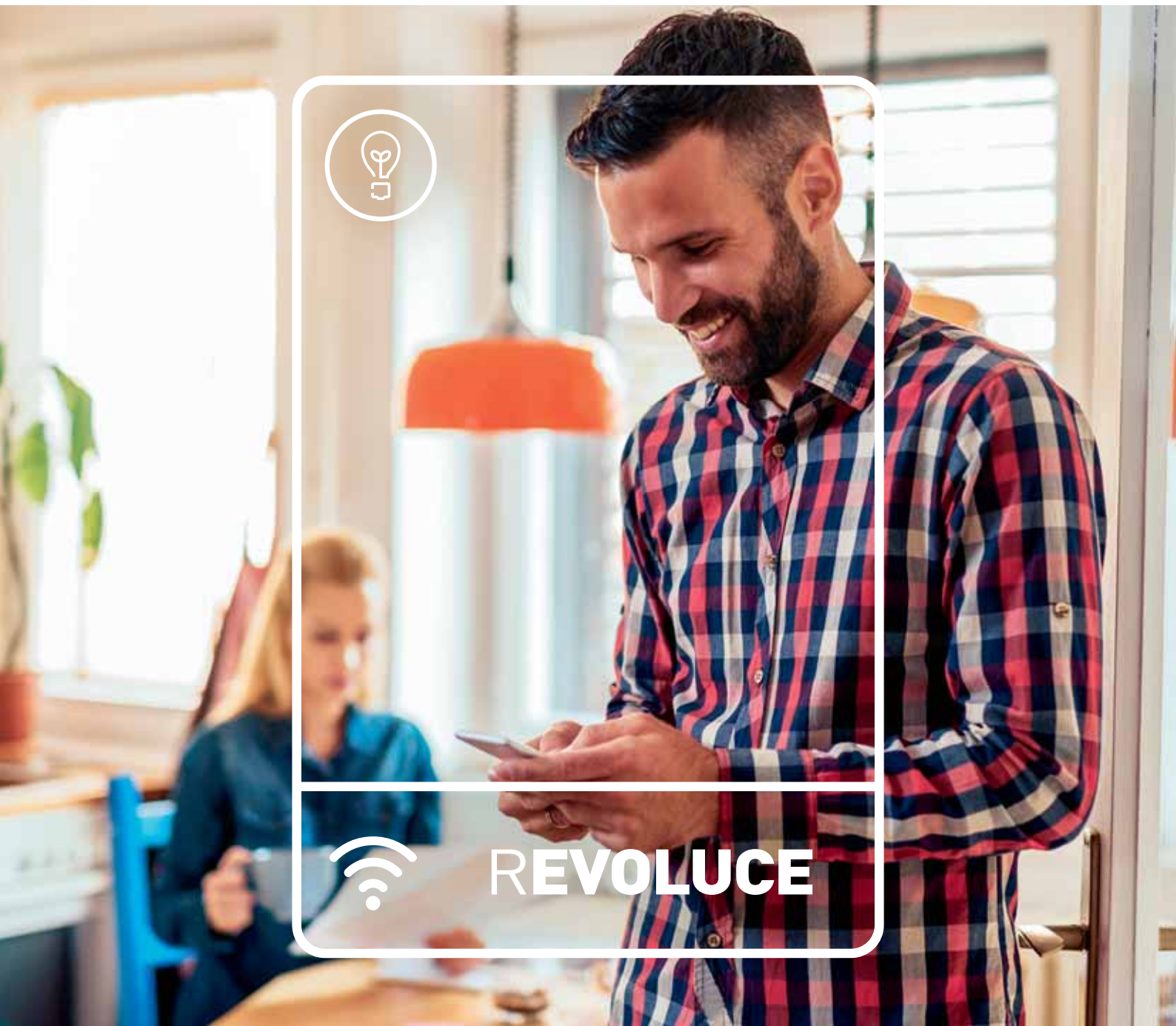

CHCETE SVÁ OBYČEJNÁ SVĚTLA UPGRADOVAT NA „PŘIPOJENÁ“?

RENOVACE

Kabeláž se nemění

Použijte stávající kabeláž a doplňte instalaci o chytré přístroje. Bez sekání do zdi a nepořádku.

Spínací modul pro světla

Instalací přístroje přímo do tělesa svítidla lze zcela změnit možnosti ovládání. Ke svítidlu lze přidat další ovládací místa pomocí bezdrátových spínačů, ovládat ho přes mobil nebo hlasem.



UDĚLEJTE Z OBYČEJNÝCH SVĚTEL „PŘIPOJENÉ“ OSVĚTLENÍ

Nezáleží na tom, kdy jste osvětlení svého domu v minulosti instalovali. S přístroji Legrand with Netatmo ho lze snadno změnit na „připojený“ systém ovládaný mobilem či hlasem. Zapomněli jste na jeden vypínač? Nevadí, protože doplnit další ovládací bod pomocí bezdrátových spínačů, je velmi snadné.

Mohu rozsvítit nebo zhasnout/stmívat každé světlo, místnost nebo celý dům pomocí aplikace Home + Control⁽¹⁾.

A nebo je mohu ovládat hlasem pomocí hlasových asistentů.

⁽¹⁾ Instalace musí obsahovat nainstalovaný **startovací kit**.

CHCETE ZMĚNIT OBYČEJNÝ SPÍNAČ NA „PŘIPOJENÝ“?



Klasický mechanický spínač

Není důležité od jakého výrobce jste pořídili vaše stávající spínače. Každý klasický spínač lze změnit na „připojený“ a přitom zachovat design, který máte rádi.



ON/OFF bezdrátové rozhraní pro spínač č. 6 nebo tlačítko

Může změnit klasický spínač na bezdrátový. Umístí se do instalační krabice za stávající mechanismus.

CHCETE PŘIDAT BEZDRÁTOVÉ SPÍNAČE?



2násobný bezdrátový spínač

Lze ho využít pro přidání dalšího bodu ovládání světla, aniž by bylo nutné tahat kabeláž. Lze ovládat 2 světelné okruhy.



Lze ho připevnit kamkoliv pomocí šroubů nebo dodávané oboustranné lepenky.



Bezdrátový pohybový senzor

Může ovládat jeden nebo více drátových přístrojů. (IP 44).



**CHCETE ZNÁT CELKOVOU
SPOTŘEBU VAŠÍ **INSTALACE?****



Měřič energie

Instaluje se do rozvodnice na DIN lištu. Pracuje pouze s aplikací Home + Control.

**CHCETE ZNÁT SPOTŘEBU
VYBRANÉHO PŘÍSTROJE?**



Plexo spínaná zásuvka

Povrchová instalace, vodě odolné provedení v krytí IP55. Lze spárovat s několika bezdrátovými spínači. Měří spotřebu připojeného přístroje a výslednou statistiku lze zobrazit v aplikaci Home + Control nebo na webových stránkách.

MĚJTE PŘEHLED O SVÉ SPOTŘEBĚ ELEKTRICKÉ ENERGIE

Nezáleží jaký spotřebiče máte doma, můžete si zobrazit jejich celkovou spotřebu a nebo pouze spotřebu jednotlivého zařízení a to v aplikaci Home + Control. Také můžete ovládání spínaných zásuvek zahrnout do snadno upravitelných scénářů.

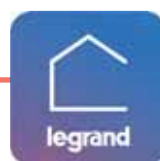

Snadno si mohou zkontrolovat denní, týdenní nebo měsíční spotřebu v mobilní aplikaci Home + Control⁽¹⁾.

Mohu hlasem vypnout spotřebiče zapojené do spínaných zásuvek.



> ⁽¹⁾ Instalace musí obsahovat nainstalovaný **startovací kit**.



Spínaný kabelový výstup

Lze ovládat pomocí bezdrátových spínačů.



Spínaný zásuvkový adaptér

Pro ovládání například lampy nebo jakéhokoliv zapojeného spotřebiče.



Spínaná zásuvka

Lze spárovat s bezdrátovými spínači a vytvořit tak spínanou zásuvku. Lze nainstalovat v místě stávající zásuvky.



OTEVŘENOST

MÁTE DOMA **DRÁTOVĚ OVLÁDANÉ** ŽALUZIE?



Modul pro žaluzie

Změní obyčejné žaluzie na „připojené“ bez nutnosti tahat kabeláž. Žaluzie pak lze ovládat bezdrátovým žaluziovým spínačem nebo mobilem.



Drátový žaluziový spínač

Pro všechny typy motorů s elektronickým nebo mechanickým zastavením.



Bezdrátový žaluziový spínač

Pro ovládání jednotlivých žaluzií, ale i centrální ovládání žaluzií, v celém domě bez nutnosti tahat kabeláž.



Extra tenký

Lze ho umístit kamkoliv pomocí dodávané oboustranné lepenky.

VÁŠ HLAS NYNÍ DOKÁŽE OVLÁDAT ŽALUZIE

Nezáleží na tom, jaké žaluzie máte, drátové nebo bezdrátové. Nyní je můžete ovládat hlasem pomocí hlasového asistenta nebo mobilním telefonem s aplikací Home + Control. Lze je zahrnout do scénářů spolu s ovládáním světel a vytápěním nebo nastavit časový program pro jejich ovládání⁽¹⁾.



Jednoduše mohou ovládat žaluzie pomocí hlasu, mobilního telefonu a aplikace Home + Control.

Apple HomePod
Kompatibilní s Apple
Siri hlasovým
asistentem

Google Home
Kompatibilní
s Google Assistant



⁽¹⁾ Instalace musí obsahovat nainstalovaný startovací kit.

MÁTE DOMA BEZDRÁTOVÉ ŽALUZIE?

somfy.



Brána Somfy TaHoma nebo Connexoon

Pro ovládání rádiových žaluzií Somfy lze rovněž použít aplikaci Home + Control. Stačí použít pro oba systémy komunikační brány, tzn. startovací kit pro instalaci Legrand a TaHoma nebo Connexoon brány pro instalaci Somfy. Tato kombinace následně umožňuje ovládat oba systémy vzájemně z obou mobilních aplikací a zahrnout přístroje do některého ze scénářů.



MÁTE VLASTNÍ KOTEL?

Ovládejte vytápění pomocí bezdrátového termostatu Netatmo a nebo drátového termostatu Smarther který umožňuje ovládat i chlazení.



Termostaty Netatmo a Smarther with Netatmo

Snižují spotřebu energie a zároveň zvyšují komfort díky nastaveným topným programům, které se přizpůsobí vašemu dennímu režimu.

(1) Lze kombinovat termostat a přídavné termostatické hlavice (nikoliv startovací kit termostatických hlavice) pro ovládání topení nezávisle ve více místnostech. Pracují s aplikacemi Netatmo Energy a Home + Control.

” PŘIZPŮSOBTE VYTÁPĚNÍ SVÉMU DENNÍMU REŽIMU “

Ovládejte vytápění manuálně, mobilní aplikací nebo hlasem.





Vytvořím topný program dle mého denního režimu a budu ho ovládat mobilní aplikací Home + Control⁽¹⁾.

A nebo ho budu řídit jednoduše hlasem.







> ⁽¹⁾ Instalace musí obsahovat nainstalovaný **startovací kit**.

POUŽÍVÁTE CENTRÁLNÍ VYTÁPĚNÍ?

Ovládejte radiátory pomocí bezdrátových termostatických hlavic.



Netatmo termostatické hlavice – startovací kit ⁽²⁾

Řešení pro ovládání vytápění v bytech s centrálním vytápěním a teplovodními radiátory. Každá hlavice má možnost pracovat dle vlastního topného programu a teplotu tak lze nastavit pro každou místnost zvlášť.

⁽²⁾ Lze kombinovat termostat a přídatné termostatické hlavice (nikoliv startovací kit termostatických hlavic) pro ovládání topení nezávisle ve více místnostech. Pracuje s aplikací Netatmo Energy a Home + Control.



POCIT
BEZPEČÍ

CO TAKHLE CHYTRÝ A „PŘIPOJENÝ“ DETEKTOR KOUŘE VE VAŠEM DOMĚ?

Samostatný detektor kouře s pravidelnou funkcí self-test vás bude informovat o stavu baterie, kouřového čidla, stavu připojení k Wi-Fi síti nebo případném požáru



Netatmo detektor kouře

Netatmo detektor je bezdrátový přístroj, který vás informuje prostřednictvím vašeho mobilního telefonu v případě alarmu. Baterie v režimu stand-by má životnost až 10 let.

” V PŘÍPADĚ POŽÁRU BUĎTE VAROVÁNI AŽ JSTE KDEKOLIV “

Upozornění v případě požáru dostanete v reálném čase na váš mobil, ať jste kdekoli. Lokální varování zabezpečí akustický signál 85 dB.



Přijmout alarm, ukončit alarm, prohlédnout si self-test report a nebo zobrazit upozornění na nízký stav baterie. To vše obstará aplikace Netatmo Security⁽¹⁾ ve spojení s Netatmo detektorem kouře.

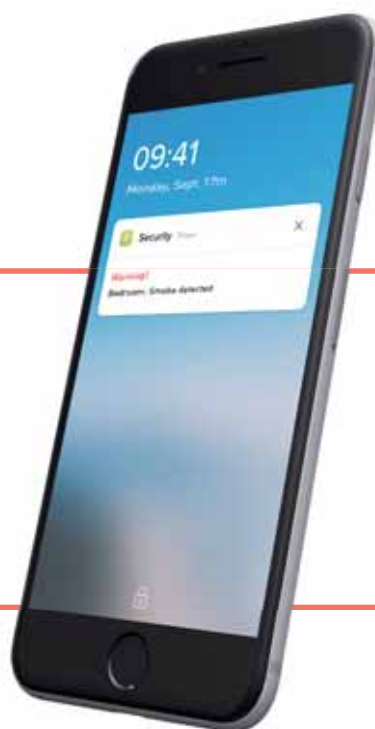

⁽¹⁾ Aplikace Netatmo Security budou v budoucnu nahrazena aplikací Home + Security.

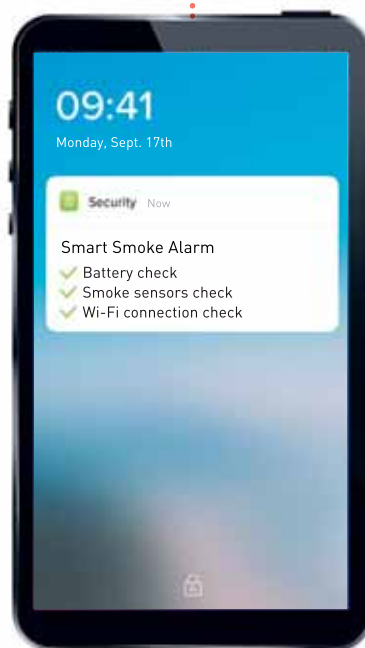
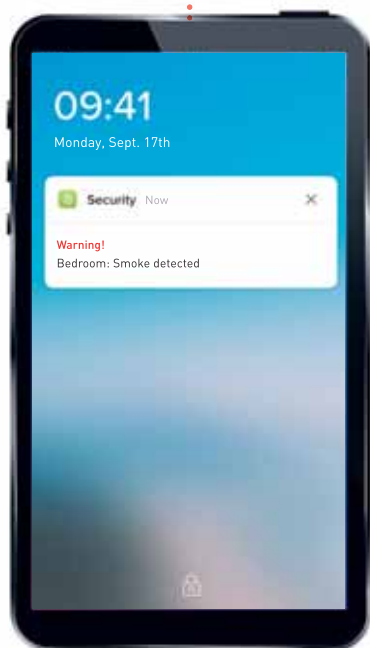

Funkce self-test

Automaticky kontroluje stav baterie, funkčnost detektoru a Wi-Fi připojení.



**BUĎTE VAROVÁNÍ, KDYŽ SE NĚCO DĚJE V OKOLÍ DOMU,
VYPLAŠTE VETŘELCE POMOCÍ VESTAVĚNÉ SIRÉNY 85 dB**



Netatmo Outdoor kamera

Outdoor kamera vám ukáže co se děje v okolí, na zahradě nebo před dveřmi. Dokáže rozlišit mezi autem, osobou a zvířetem a poslat upozornění například když se někdo pohybuje po vaší zahradě. Lze ji využít i jako venkovního LED osvětlení.



DOHLÉDNĚTE NA VÁŠ DŮM

S Netatmo kamerami můžete ochránit váš dům nebo byt a dostávat upozornění v případě neobvyklých událostí. Úložiště video záznamu, nastavení a aktualizace jsou dostupné kdykoliv a bez jakéhokoliv závazku uživatele. Kamery lze rovněž spárovat s aplikací Door Entry a domovními Wi-Fi video telefony.



Netatmo Security⁽¹⁾



Door Entry⁽¹⁾

Mohu být informován o všem co se děje a to v reálném čase díky aplikaci Netatmo Security. Kamery Netatmo lze také zobrazit v aplikaci Door Entry a na video telefonech s funkcí Wi-Fi.

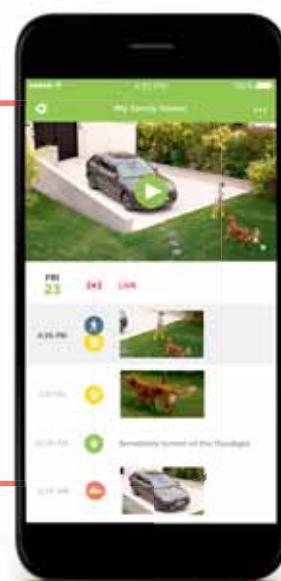

⁽¹⁾ Aplikace Door Entry a Netatmo Security budou v budoucnu nahrazeny aplikací Home + Security.

BUĎTE VAROVÁNI, KDYŽ SE NĚCO DĚJE UVNITŘ DOMU



Netatmo Indoor kamera

Díky upozorněním zasílaným aplikací Netatmo Security vás Indoor kamera upozorní na každého vetřelce. Kamera dokáže nejen rozlišit osobu od zvířete, ale obsahuje navíc **funkci rozpoznání obličejů**. Pokud se tedy ve vašem bytě vyskytne osoba, která není členem vaší domácnosti, dostanete upozornění na mobilní telefon. Funkci rozpoznání obličejů lze kdykoliv povolit/zakázat.



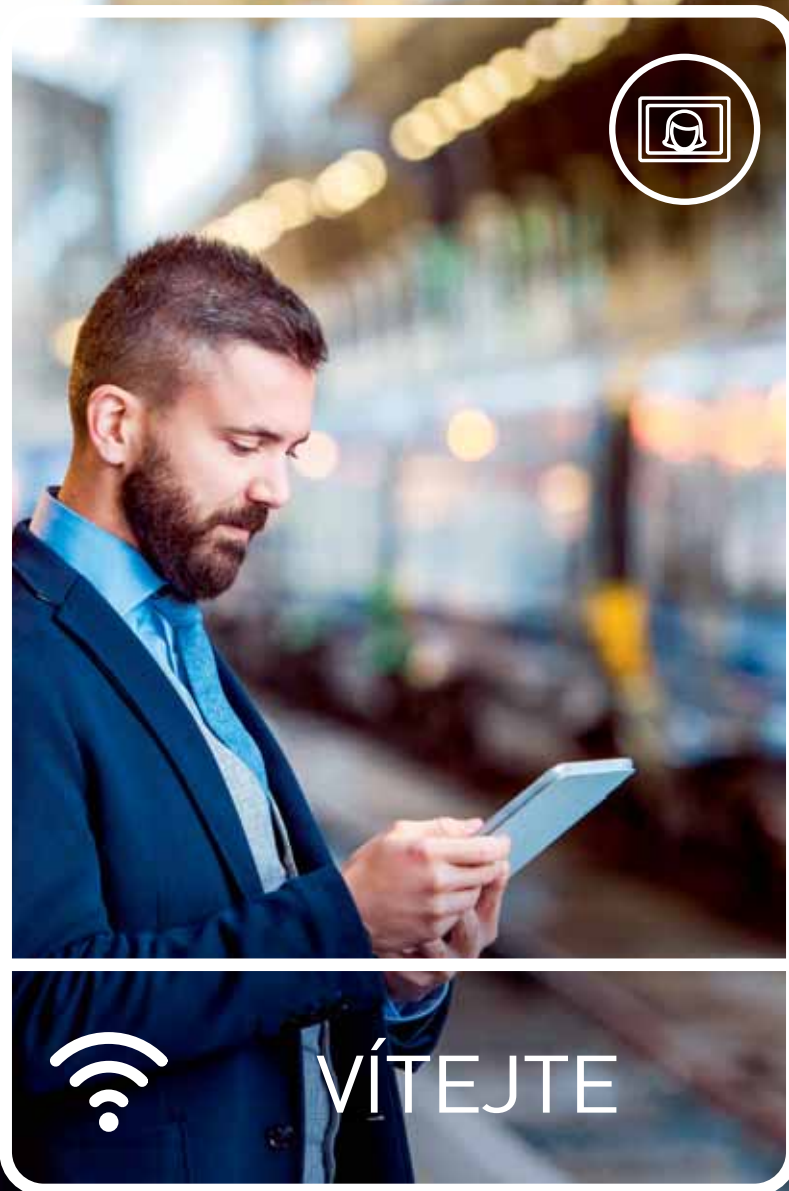

CHCETE MÍT ULOŽENY ZÁZNAMY ZMEŠKANÝCH NÁVŠTĚV?



„Připojená“ sada domovního video telefonu Classe 300 Wi-Fi

Umožňuje komunikaci s návštěvníkem u vstupní branky prostřednictvím vstupního tlačítkového panelu a video telefonu se 7" dotykovou obrazovkou. Video telefon tuto komunikaci přenáší prostřednictvím Wi-Fi sítě a internetu na váš mobilní telefon s aplikací Door Entry^[1]. Pomocí aplikace lze taktéž komunikovat s návštěvou, otevřít elektrický zámek vstupní branky nebo garážová vrata, sepnout osvětlení, zkontrolovat záznamy zmeškaných volání atp.

Kompatibilní s kamerami Netatmo.

^[1] Aplikace Door Entry bude v budoucnu nahrazena aplikací Home + Security.

” PŘIVÍTEJTE NÁVŠTĚVU I KDYŽ NEJSTE DOMA “

**POKUD POUŽÍVÁTE SADY S TELEFONY CLASSE 300 WI-FI,
A CLASSE 100 WI-FI NEBO EASY KIT, JSTE VŽDY VE SPOJENÍ**

se svým domem. S aplikací Door Entry a mobilním telefonem můžete komunikovat s návštěvou odkudkoliv na světě a otevřít jí dveře, rozsvítit osvětlení příjezdové cesty atp.



Door Entry⁽¹⁾



(1) Kamery Netatmo lze zobrazit pomocí video telefonů Classe 100 Wi-Fi, Classe 300 Wi-Fi a EasyKit Wi-Fi spárovaných s aplikací Door Entry.

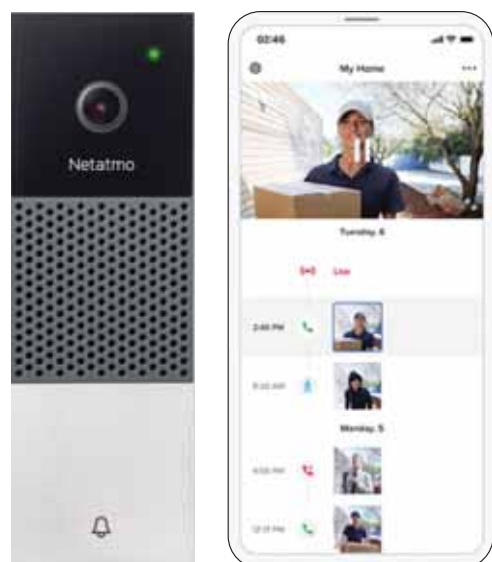

ZMĚŇTE SVŮJ STARÝ ZVONEK NA VIDEO ZVONEK, KTERÝ JE CHYTRÝ A „PŘIPOJENÝ“

Video zvonek Netatmo

Umožňuje komunikaci s vaší návštěvou pomocí mobilní aplikace Netatmo Security. Zároveň hlídá prostor vašich dveří a spustí záznam kdykoliv spatří pohyb. Tuto funkci lze libovolně nastavit a omezit s ohledem na platnou legislativu.



Netatmo Security⁽¹⁾

⁽¹⁾ Aplikace Door Entry a Netatmo Security budou v budoucnu nahrazeny aplikací Home + Security.

Jen pár kroků k „připojené“ domácnosti

1



Základem „připojené instalace“ je startovací kit, a to jak pro novostavby tak rekonstrukce.

2



Nainstalujte drátové přístroje namísto původních klasických spínačů a zásuvek.

3



Přidejte bezdrátové ovládače, které snadno umístíte kamkoliv pomocí oboustrannné lepenky.

4



Stáhněte zdarma aplikaci Home + Control v češtině a vše ovládejte pomocí mobilu.

5



Jednoduše spárujte – v aplikaci Home + Control nebo 3x poťukejte bezdrátovým přístrojem na drátový, který chcete ovládat.

6



Pozvěte k ovládání rodinu a přátele.

7



Ovládejte vše hlasem – pomocí hlasových asistentů Google assistant, Apple HomeKit a Amazon Alexa.

Legrand Smart Home

startovací kit Valena™ Life/Allure with Netatmo



7 523 95



Každá instalace vždy vyžaduje zapojení startovacího kitu (umožňuje vytvoření ZigBee sítě, připojení instalace k internetu prostřednictvím domácí Wi-Fi sítě). Nastavení scénářů, ovládání pomocí mobilu, update firmwaru (důležité) nebo kontrola spotřeby (na mobilu nebo PC) vyžadují internetové připojení prostřednictvím zabezpečené Wi-Fi sítě **2,4 GHz** s připojením na internet v dosahu brány. **Limity systému** viz vedlejší sloupec.

Bal.	Obj. č.	Startovací kit
		Povinná součást každé instalace. Obsah: – 2násobný krycí rámeček – brána + spínací zásuvka Max. zátěž zásuvky viz tabulka na str. 30, ochrana proti přetížení. Zásuvka měří spotřebu (statistiky dostupné v aplikaci Home + Control), lze ji ovládat mobilní aplikací, hlasem, scénářem, časovým programem nebo několika bezdrátovými spínači. Vše se instaluje do jediné instalační krabice o min. hloubce 40 mm (doporučená hloubka 50 mm a více). Část s bránou je povrchová, ke zdi ji lze připevnit pomocí šroubků nebo dodávané oboustranné lepenky. Brána slouží jako rozhraní mezi Wi-Fi/internetem a ZigBee sítí. – bezdrátový ovládač scénářů „doma/mimo domov“. Slouží pro přepnutí brány a k ní připojených přístrojů do programovacího módu (pro vytvoření ZigBee sítě nebo fyzické párování přístrojů potukáním) a ovládání 2 scénářů (nastavení scénářů pomocí aplikace Home + Control). Dodáván s baterií CR2032 (3 V), připevnění pomocí šroubů nebo dodávané oboustranné lepenky.
1	7 521 95	<input type="checkbox"/> Bílá – Valena Life with Netatmo
1	7 522 95	<input type="checkbox"/> Běžová – Valena Life with Netatmo
1	7 523 95	<input type="checkbox"/> Hliník – Valena Life with Netatmo
1	7 563 95	<input checked="" type="checkbox"/> Černá – Valena Life with Netatmo
1	7 525 95	<input type="checkbox"/> Bílá – Valena Allure with Netatmo
1	7 526 95	<input type="checkbox"/> Běžová – Valena Allure with Netatmo
1	7 527 95	<input type="checkbox"/> Hliník – Valena Allure with Netatmo
1	7 528 95	<input checked="" type="checkbox"/> Černá – Valena Allure with Netatmo
1	7 529 95	<input type="checkbox"/> Perlet – Valena Allure with Netatmo

Pro design Céliane a Bticino kontaktujte Legrand.

Aplikace Legrand Home + Control je dostupná zdarma na Google Play a App Store



Legrand Smart Home

vlastnosti systému

Základní pravidla a vlastnosti instalace

1. Každá instalace musí obsahovat startovací kit.
2. Pro komunikaci s internetem systém využívá komunikační bránu, která se připojuje na wi-fi síť **2,4 GHz**. Síť musí být zabezpečena heslem.
3. Přístroje mezi sebou komunikují pomocí protokolu ZigBee 3.0.
4. Pro ovládání např. světla z více míst se vždy použije jen **jeden drátový přístroj, ostatní ovladače jsou bezdrátové** (viz str. 25).
5. **Firmware** se v přístrojích aktualizuje automaticky jakmile se instalace připojí k internetu. **Aktuální firmware je velmi důležitý**, jelikož umožňuje používat v instalaci nové přístroje nebo nové funkce stávajících přístrojů.

Základní limity systému Valena Life with Netatmo

1. Systém může dohromady obsahovat až **100** drátových a bezdrátových přístrojů.
2. K instalaci může mít přístup neomezené množství uživatelů (účtů). Z jednoho uživatelského účtu lze ovládat neomezené množství instalací.
3. Drátový přístroj lze spárovat až s **20 bezdrátovými** přístroji a naopak jeden bezdrátový přístroj může ovládat až **20 drátových přístrojů**.
4. Přístroje lze sloučit do max. 8 různých scénářů. Scénáře lze ovládat mobilním telefonem nebo příslušnými scénářovými tlačítky (ovladače scénářů „doma/mimo domov“, „1-4“ nebo „spím/jsem vzhůru“). Scénáře lze upravovat v mobilní aplikaci Home + Control a je tedy nutné připojit instalaci k internetu.
5. V aplikaci Home + Control lze vytvořit až **10 týdenních programů** (plánů) z nichž aktivní může být vždy jeden. Každý plán může obsahovat až **147 událostí**. V rámci jedné události lze ovládat vícero přístrojů (zapnout, vypnout, stmívat, zatáhnout žaluzie...).

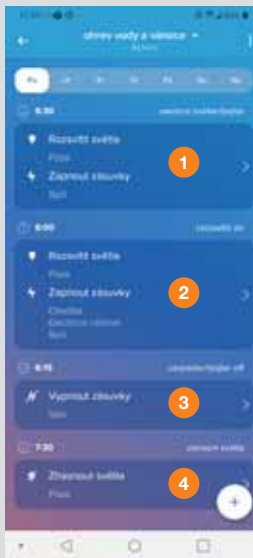

Příklad:

V tomto programu jsou v pondělí 4 události. V rámci události je ovládáno libovolné množství přístrojů. Tyto události se opakují každý den v týdnu a program tedy obsahuje **7 x 4 = 28 událostí** zatímco limit je až 147 událostí v jednom programu.

Funkce dostupné v závislosti na připojení k internetu

Funkce	Instalace připojená/nepřipojená k internetu		
	Připojená	Nepřipojená	
Ovládání	Drátovými přístroji	ano	ano
	Bezdrátovými přístroji	ano	ano
	Mobilní aplikací	ano	ne
	Hlasem	ano	ne
Párování přístrojů		v aplikaci nebo potukáním	potukáním
Scénáře	Spouštění	ano	ano
	Vytváření	ano	ne
	Změny	ano	ne
Časové programy	Fungování	ano	ano
	Vytváření	ano	ne
	Změny	ano	ne
Aktualizace firmware		ano, automaticky	ne
Přidání nových přístrojů		ano	ano

Legrand Smart Home

bezdrátové ovládače osvětlení Valena™ Life/Allure with Netatmo



7 522 85



7 522 87



0 648 75



0 697 94



0 676 94



pracuje
s aplikací
Legrand
Home + Control

Každá instalace vždy vyžaduje zapojení startovacího kitu (umožňuje vytvoření ZigBee sítě a připojení instalace k internetu prostřednictvím domácí Wi-Fi sítě). Nastavení scénářů, ovládání pomocí mobilu, update firmwaru (důležité) nebo kontrola spotřeby (na mobilu nebo PC) vyžadují Wi-Fi síť **2,4 GHz** s připojením na internet v dosahu brány startovacího kitu. **Limity systému** viz str. 23.

Bal.	Obj. č.	Bezdrátové spínače
		<p>Po párování umožňují ovládání spínačů (s možností stmívání), spínaných zásuvek, spínaných kabelových výstupů nebo modulů obj. č. 64888. Při jednom stisknutí v libovolné části přístroj vysílá pro spárované drátové přístroje povel „překlopit stav“. Dvojitým stiskem vyšle spárovaným drátovým přístrojům povel „OFF“. Vhodné pro párování s max. jedním z následujících přístrojů: spínač/stmivač světla, mikromodul, spínaná zásuvka, spínaný kabelový výstup. Párování se provádí poklepnutím na příslušný drátový přístroj nebo v aplikaci Home + Control. Přístroj je z druhé strany zcela plochý a lze ho připevnit pomocí šroubů na stávající instalační krabici či zeď a nebo ho přilepit pomocí oboustranné lepenky.</p> <p>Aplikace Home + Control umožňuje:</p> <ul style="list-style-type: none"> – párování přístroje, přejmenování přístroje a jeho umístění do virtuální místnosti, kontrolu stavu baterie a zaslání upozornění při jejím vybití, kontrolu verze firmwaru <p>Dodává se včetně:</p> <ul style="list-style-type: none"> – baterie CR2032 (3 V) – krytky a 1násobného rámečku v barvě krytky* – oboustranné lepenky LED signalizuje nízký stav baterie.* <p>1násobný Ovládání jednoho drátového přístroje – viz výše.</p>
1	7 521 85	<input type="checkbox"/> Bílá – Valena Life with Netatmo
1	7 522 85	<input type="checkbox"/> Běžová – Valena Life with Netatmo
1	7 523 85	<input type="checkbox"/> Hliník – Valena Life with Netatmo
1	7 563 85	<input type="checkbox"/> Černá – Valena Life with Netatmo
1	7 525 85	<input type="checkbox"/> Bílá – Valena Allure with Netatmo
1	7 526 85	<input type="checkbox"/> Běžová – Valena Allure with Netatmo
1	7 527 85	<input type="checkbox"/> Hliník – Valena Allure with Netatmo
1	7 528 85	<input type="checkbox"/> Černá – Valena Allure with Netatmo
1	7 529 85	<input type="checkbox"/> Perleť – Valena Allure with Netatmo
1	0 697 94	Šedá – Plexo s Netatmo IP 55
		<p>2násobný Ovládání dvou drátových přístrojů – viz výše.</p>
1	7 521 87	<input type="checkbox"/> Bílá – Valena Life with Netatmo
1	7 522 87	<input type="checkbox"/> Běžová – Valena Life with Netatmo
1	7 523 87	<input type="checkbox"/> Hliník – Valena Life with Netatmo
1	7 563 87	<input type="checkbox"/> Černá – Valena Life with Netatmo
1	7 525 87	<input type="checkbox"/> Bílá – Valena Allure with Netatmo
1	7 526 87	<input type="checkbox"/> Běžová – Valena Allure with Netatmo
1	7 527 87	<input type="checkbox"/> Hliník – Valena Allure with Netatmo
1	7 528 87	<input type="checkbox"/> Černá – Valena Allure with Netatmo
1	7 529 87	<input type="checkbox"/> Perleť – Valena Allure with Netatmo

Bal.	Obj. č.	Bezdrátové rozhraní pro klasické spínače a tlačítka
		<p>V kombinaci s klasickým nepodsvětleným tlačítkem nebo spínačem č. 6 ho změni v bezdrátový ovládač pro drátové přístroje Valena™ Life/Allure with Netatmo</p> <p>Vhodné pro spárováním s max. jedním z následujících přístrojů: spínač (světla), mikromodul, spínaná zásuvka, spínaný kabelový výstup. Přístroj vysílá pro spárované drátové přístroje povel „překlopit stav“. Párování se provádí poklepnutím na příslušný drátový přístroj nebo v aplikaci Home + Control. Pomocí aplikace Home + Control:</p> <ul style="list-style-type: none"> – párování přístroje, přejmenování přístroje a jeho umístění do virtuální místnosti, kontrolu stavu baterie a zaslání upozornění při jejím vybití, kontrolu verze firmwaru <p>Dodává se včetně:</p> <ul style="list-style-type: none"> – baterie CR2032 (3 V)

Bal.	Obj. č.	Bezdrátový pohybový senzor
1	0 648 75	<p>Umožňuje párování a ovládání spínačů/stmivačů světla, spínaných zásuvek, spínaných kabelových výstupů nebo mikromodulů. Párování se provádí poklepnutím na příslušný drátový přístroj nebo v aplikaci Home + Control.</p> <p>Technologie PIR, úhel záběru 120° IP 44</p> <p>Aplikace Home + Control umožňuje:</p> <ul style="list-style-type: none"> – párování přístroje, přejmenování přístroje a jeho umístění do virtuální místnosti, kontrolu stavu baterie a zaslání upozornění při jejím vybití, kontrolu verze firmwaru <p>Nastavitelné parametry:</p> <ul style="list-style-type: none"> – citlivost – úroveň osvětlení (5–1000 luxů) – doba sepnutí (15 s až 15 min) <p>Dodáváno včetně 2x AA baterií (výdrž cca 2 roky při 50 detekcích denně)</p> <p>Doporučení instalační výška 2,5 m</p>

Bal.	Obj. č.	Příslušenství
1	0 648 71	Balení 4 ks náhradních oboustranných lepenek pro bezdrátové přístroje, obrázek viz str. 34.

* S výjimkou spínače v designu Plexo obj. č. 0 697 94

■ Výběr správného drátového přístroje pro osvětlení

Některá svítidla, zejména designová, používají nestmívatelné světelné zdroje v podobě LED pásků, transformátorů apod. Tyto zdroje není vhodné ovládat pomocí elektronických přístrojů bez N vodiče. V případě jejich použití je možné že osvětlení nebude fungovat správně, v krajním případě může dojít i ke zničení elektronického přístroje (spínače/stmívače). Použití takových světelných zdrojů pro spínač/stmívač 7 72x 84 se nedoporučuje.

Pro spínač s možností stmívání bez N vodiče (obj. č. 7 52x 84) jsou vhodnou zátěží klasické žárovky nebo doporučené stmívatelné LED žárovky (viz tabulka níže)

Pro designová svítidla která často používají transformátory s malonapětovými světelnými zdroji (včetně LED), nebo zářivky či kompaktní zářivky (úsporky), je nevhodnější spínací modul obj. č. 0 648 88, dvojitý spínač obj. č. 7 52x 88, případně i stmívač obj. č. 7 52x 66 pokud je zátěž stmívatelná.

Obj. č. 7 52x 84



Obj. č. 0 648 88, 7 52x 66, nebo 7 52x 88

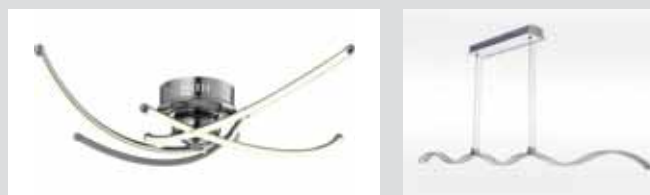

Doporučené LED žárovky pro spínač s možností stmívání obj. č. 7 52x 84.

POZOR: Použití jiné zátěže může zapříčinit špatnou funkci přístroje nebo i jeho zničení!!

Výrobce	Philips	Philips	Philips	Philips	Philips	Philips	Philips
Typ	CorePro LED	Classic LEDbulb FILAMENT Globe	Classic LEDbulb FILAMENT A60/A67	CorePro LEDspot R63	MASTER LEDspot Classic nebo CorePro LEDspot R50	MASTER LEDspot nebo Core Pro LEDspot MV	CorePro LED capsule
Provedení	pouze stmívatelné	pouze stmívatelné	pouze stmívatelné	pouze stmívatelné	pouze stmívatelné	pouze stmívatelné	pouze stmívatelné
Patice	E27	E27	E27	E27	E14	GU10	G9
Napětí	230 V	230 V	230 V	230 V	230 V	230 V	230 V
Max. množství	4	5	5	5	5	5	5

■ Tabulka zátěží

	mm ²	Klasické žárovky	Kompaktní LED žárovky	Kompaktní zářivky	MN žárovky s elektronickým trafem	MN žárovky s feromag. trafem
0 648 88 Mikromodul	1,5 mm ²	300 W	100 W	250 VA	250 VA	250 VA
7 52x84 Spínač s možností stmívání bez N vodiče	2x 2,5 mm ²	7 – 300 W	5 – 50 W, max. 5 žárovek* viz tabulka výše	-	-	-
7 52x 66 Spínač s možností stmívání s N vodičem	2x2,5 mm ²	150 W	150 W**	150 W**	150 VA**	-
7 52x 88 Dvojitá spínač s N vodičem	2x1,5 mm ² nebo 1x2,5 mm ²	2x 250	2x 50	2x 50	2x 125	2x 125

* Použijte doporučené stmívatelné žárovky, viz tabulka výše.

** Vždy použijte stmívatelný světelný zdroj. V případě použití více světelných zdrojů použijte vždy zdroje stejného typu a značky.

Legrand Smart Home

Valena™ Life/Allure with Netatmo

Rekonstrukce – náhrada klasických přístrojů

V případě náhrady klasických spínačů č.6 nebo č.7 se vždy použije pouze 1 drátový přístroj Valena Life with Netatmo. Na ostatních místech, odkud je osvětlení ovládáno, budou použity bezdrátové spínače, viz také **tipy pro montáž str. 28–29**.

Původní stav

– ovládání světla na chodbě ze třech míst klasickými spínači



Příklad č. 1

– ovládání světla na chodbě ze třech míst chytrými spínači Valena Life with Netatmo
– jako drátový prvek je použit spínač s možností stmívání a ostatní původní přístroje jsou nahrazeny bezdrátovými spínači



Příklad č. 2

– ovládání světla na chodbě ze třech míst chytrými spínači Valena Life with Netatmo
– jako drátový prvek je použit mikromodul umístěný přímo ve svítidle a všechny ostatní původní přístroje jsou nahrazeny bezdrátovými spínači



Schémata zapojení

Spínací modul do svítidel – s N vodičem (obj. č. 0 648 88)

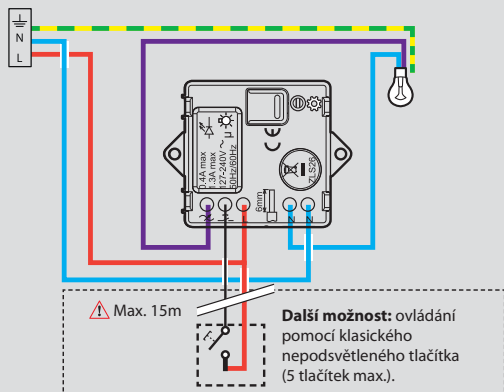

Spínač s možností stmívání s N vodičem (obj. č. 7 52x 66)

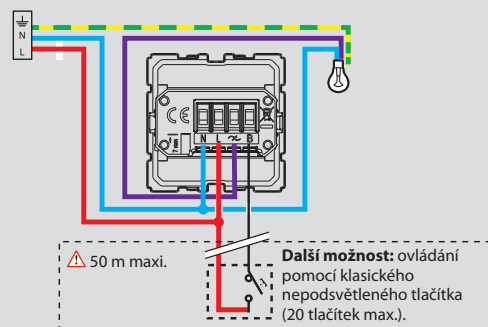

Spínač s možností stmívání bez N vodiče (obj. č. 7 52x 84)

Kompenzátor obj. č. 0 401 49 (součást dodávky)

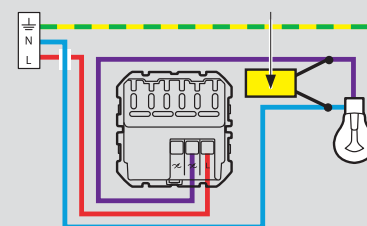

■ Vytvoření spínače č. 6 (schodišťového) v novostavbě nebo při renovaci

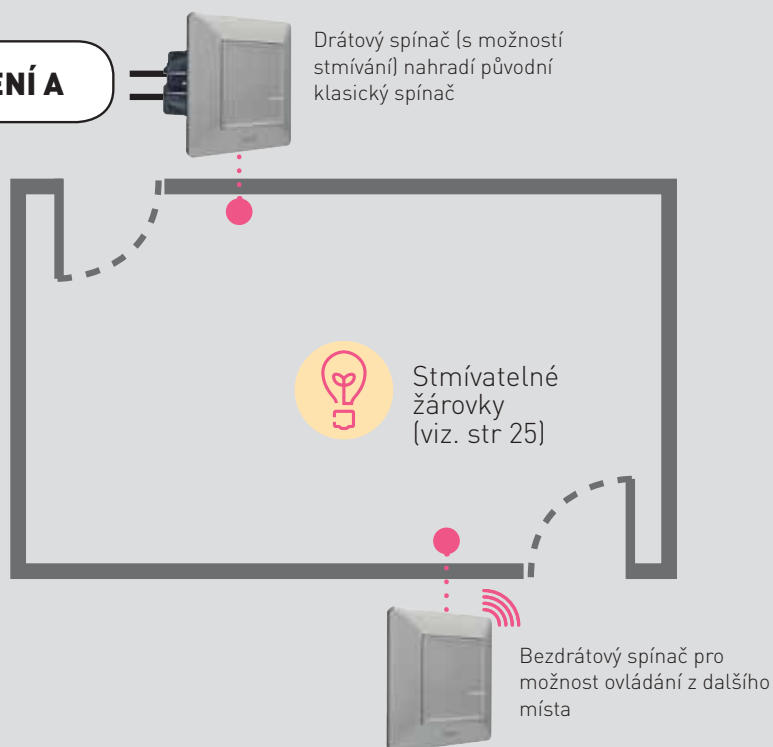
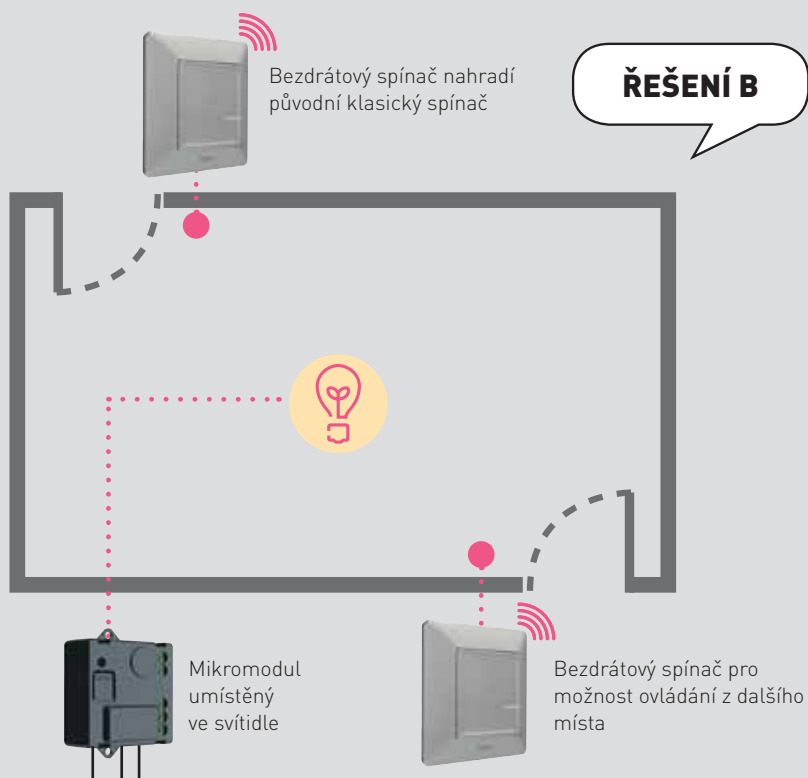
ŘEŠENÍ A**ŘEŠENÍ B**

Legrand Smart Home

tipy pro montáž

■ Přidání dalších míst pro ovládání světel

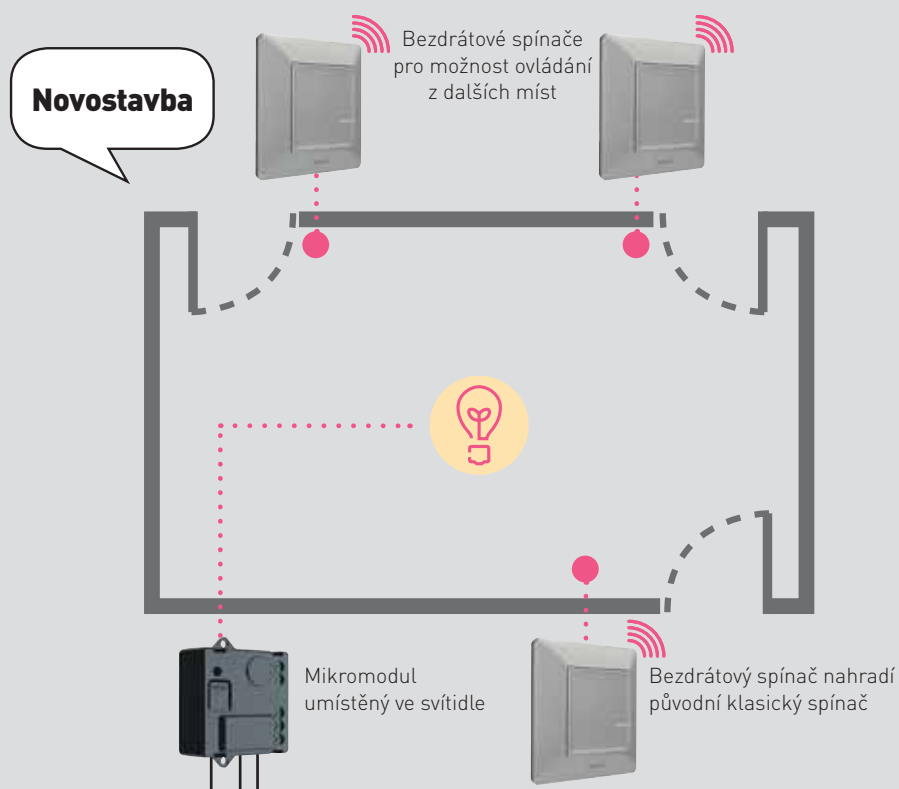

Renovace (nahrazení pulsně ovládaného spínače)

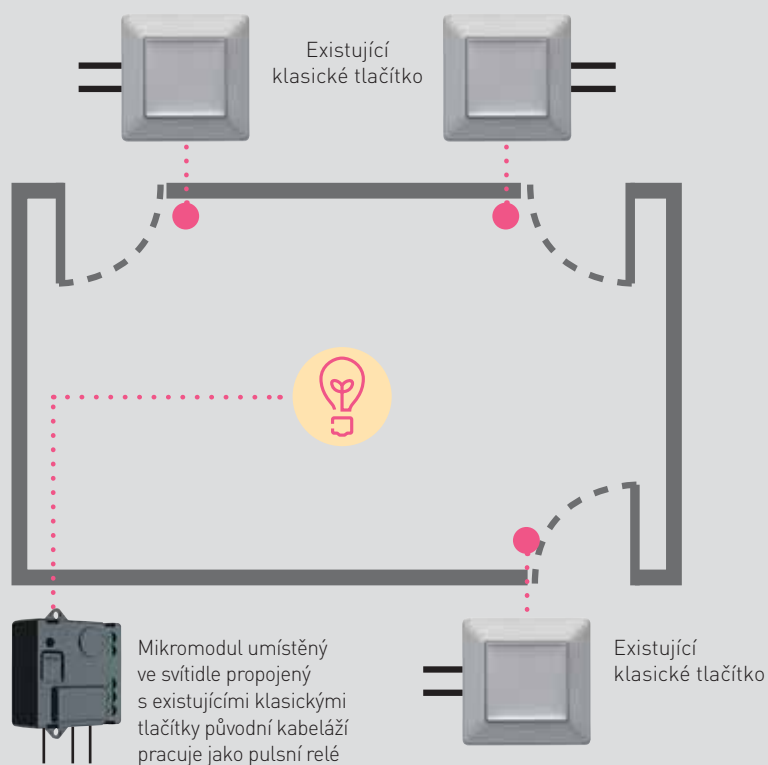



7 522 93



7 527 93



0 697 96



0 648 79



0 648 87



Každá instalace vždy vyžaduje zapojení startovacího kitu (umožňuje vytvoření ZigBee sítě a připojení instalace k internetu prostřednictvím domácí Wi-Fi sítě). Nastavení scénářů, ovládání pomocí mobilu, update firmwaru (důležité) nebo kontrola spotřeby (na mobilu nebo PC) vyžadují Wi-Fi síť **2,4 GHz** s připojením na internet v dosahu brány startovacího kitu. **Limity systému** viz str. 23.

Bal.	Obj. č.	Spínaná zásuvka
		Spínání a měření spotřeby připojené zátěže (statistiky v aplikaci Home + Control). Instalace do inst. krabice hloubky min. 40 mm (doporučená hloubka 50 mm a více). Ochrana proti přetížení. Aplikace Home + Control umožňuje: – spínání – přepnutí LED diody do signalizační funkce – chvilkové rozblíknání diody pro snadnou lokalizaci konkrétního přístroje – statistika měření spotřeby (denní, týdenní, měsíční) – párování přístroje, přejmenování přístroje a jeho umístění do virtuální místnosti, kontrolu verze firmwaru Lze je ovládat mobilní aplikací, hlasem, scénářem, časovým programem nebo několika bezdrátovými spínači. Dodává se včetně krytky a 1násobného rámečku v barvě krytky.
1	7 521 93	<input type="checkbox"/> Bílá – Valena Life with Netatmo
1	7 522 93	<input type="checkbox"/> Běžová – Valena Life with Netatmo
1	7 523 93	<input type="checkbox"/> Hliník – Valena Life with Netatmo
1	7 563 93	<input type="checkbox"/> Černá – Valena Life with Netatmo
1	7 525 93	<input type="checkbox"/> Bílá – Valena Allure with Netatmo
1	7 526 93	<input type="checkbox"/> Běžová – Valena Allure with Netatmo
1	7 527 93	<input type="checkbox"/> Hliník – Valena Allure with Netatmo
1	7 528 93	<input type="checkbox"/> Černá – Valena Allure with Netatmo
1	7 529 93	<input type="checkbox"/> Perleť – Valena Allure with Netatmo
1	0 697 96	<input type="checkbox"/> Šedá – Plexo s Netatmo IP 55

Bal.	Obj. č.	Spínaná mobilní zásuvka
1	0 648 87	Spínání a měření spotřeby připojené zátěže (statistiky v aplikaci Home + Control). 16 A / max. 3680 W; cos φ 0,8 Aplikace Home + Control umožňuje: – spínání – přepnutí LED diody do signalizační funkce – chvilkové rozblíknání diody pro snadnou lokalizaci konkrétního přístroje – statistika měření spotřeby (denní, týdenní, měsíční) – párování přístroje, přejmenování přístroje a jeho umístění do virtuální místnosti, kontrolu verze firmwaru Umožňuje spárování s jedním nebo více bezdrátovými spínači. Barva černá

Bal.	Obj. č.	Spínaný kabelový výstup
		Spínání a měření spotřeby připojené zátěže (přehled v aplikaci Home + Control). Instalace do inst. krabice hloubky min. 40 mm (doporučená hloubka 50 mm a více). Ochrana proti přetížení. Aplikace Home + Control umožňuje: – spínání – přepnutí LED diody do signalizační funkce – chvilkové rozblíknání diody pro snadnou lokalizaci konkrétního přístroje – statistika měření spotřeby (denní, týdenní, měsíční) – párování přístroje, přejmenování přístroje a jeho umístění do virtuální místnosti, kontrolu verze firmwaru Lze je ovládat mobilní aplikací, hlasem, scénářem, časovým programem nebo několika bezdrátovými spínači. Dodává se včetně krytky, neosazuje se rámečkem a nelze jej tedy ani umístit do vícenásobného rámečku.
1	0 648 79	<input type="checkbox"/> Bílá
1	0 648 63	<input type="checkbox"/> Běžová
1	0 648 98	<input type="checkbox"/> Hliník
1	0 648 47	<input type="checkbox"/> Černá
1	0 648 51	<input type="checkbox"/> Perleť

Tabulka zátěží

Obj. č.	mm ²	Max. zátěž
7 52x 95 Zásuvka startovacího kitu	2x 2,5 mm ²	3680 W, cos φ ≥ 0,8
7 52x 93 Zásuvka	2x 2,5 mm ²	3680 W, cos φ ≥ 0,8
0 697 96 Plexo zásuvka	2x 2,5 mm ² – zásuvka 1x 2,5 mm ² – spínací modul	3680 W, cos φ ≥ 0,8
0 648 79/63/98/47/51 Kabelový výstup	1x 2,5 mm ²	3000 W
0 648 87 Mobilní zásuvka	–	3680 W

Legrand Smart Home

Valena™ Life/Allure with Netatmo

Schémata zapojení

Spínaná zásuvka obj. č. 752x93 nebo zásuvka startovacího kitu obj. č. 752x95

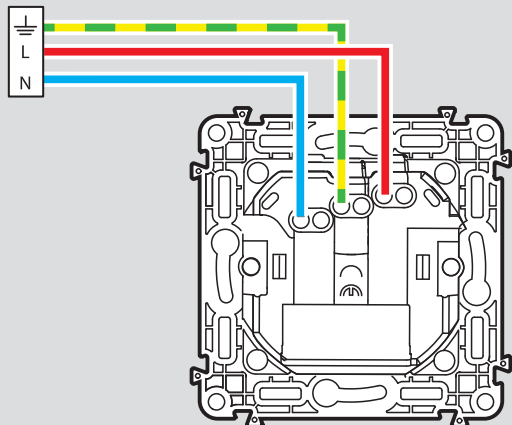

Spínaná zásuvka Plexo IP55 obj. č. 069796

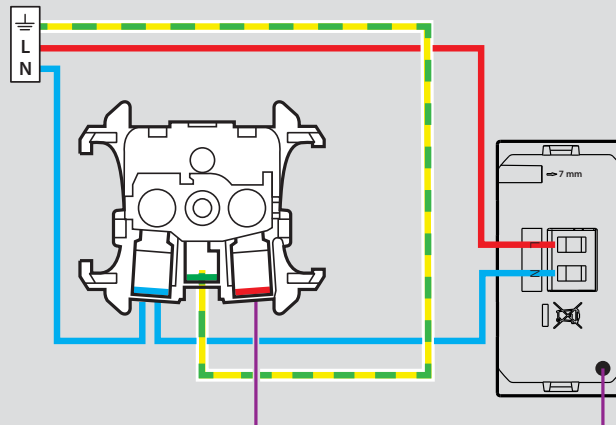

Spínaný kabelový výstup obj. č. 648 79/63/98/47/51

Připojení k síti – zadní část

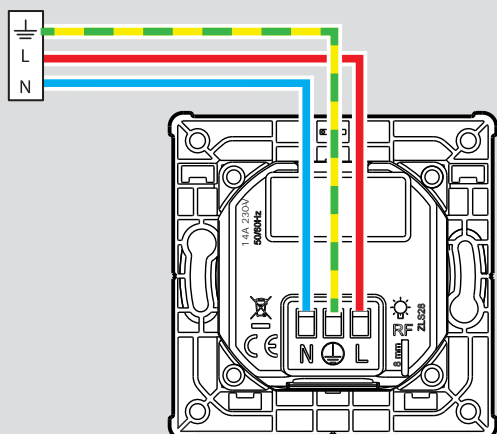

Připojení zátěže – přední část

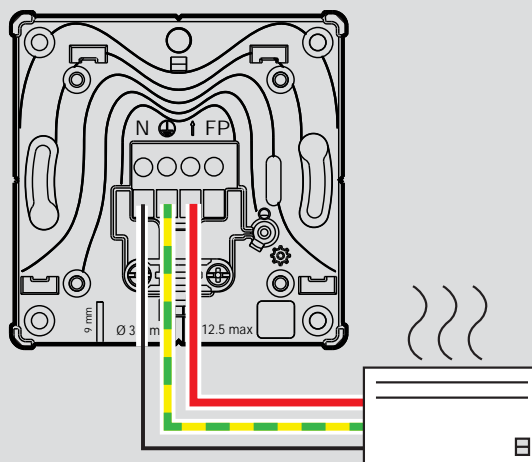

Instalace zásuvky ovládané bezdrátovým spínačem nebo mobilním telefonem

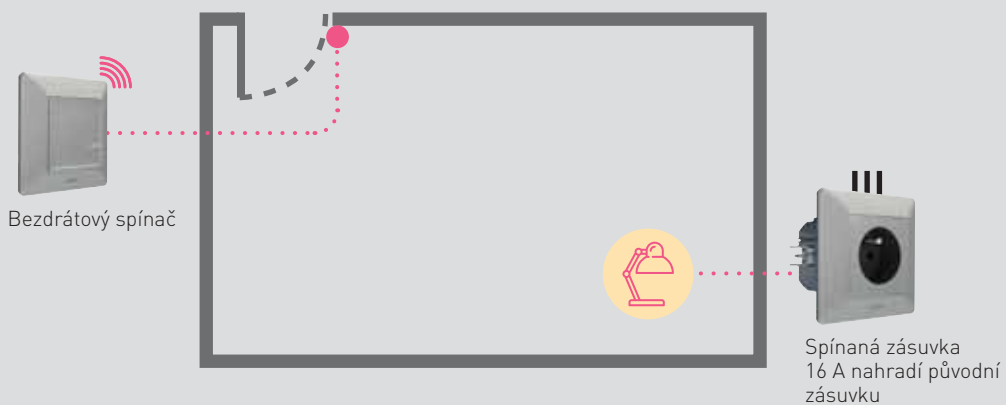



7 521 90



0 676 97



pracuje
s aplikací
Legrand
Home + Control



7 521 91



7 528 91



pracuje
s aplikací
Legrand
Home + Control

Každá instalace vždy vyžaduje zapojení startovacího kitu (umožňuje vytvoření ZigBee sítě a připojení instalace k internetu prostřednictvím domácí Wi-Fi sítě). Nastavení scénářů, ovládání pomocí mobilu, update firmwaru (důležité) nebo kontrola spotřeby (na mobilu nebo PC) vyžadují Wi-Fi síť 2,4 GHz s připojením na internet v dosahu brány startovacího kitu. **Limity systému** viz str. 23.

Bal.	Obj. č.	Žaluziový spínač s „N“ vodičem
1	7 521 90	<p>Pro přímé ovládání žaluzií NAHORU/STOP/DOLŮ. Instalace do inst. krabice hloubky min. 40 mm (doporučená hloubka 50 mm a více). Technické parametry a schémata zapojení viz str. 33. Aplikace Home + Control umožňuje:</p> <ul style="list-style-type: none"> – ovládání NAHORU/STOP/DOLŮ – chvilkové rozblikání diody pro snadnou lokalizaci konkrétního přístroje – párování přístroje, přejmenování přístroje a jeho umístění do virtuální místnosti, kontrolu verze firmwaru <p>Lze jej ovládat mobilní aplikací, hlasem, scénářem, časovým programem nebo několika spárovanými bezdrátovými žaluziovými spínači. Dodává se včetně krytky a 1násobného rámečku v barvě krytky.</p>
1	7 522 90	
1	7 523 90	
1	7 563 90	
1	7 525 90	<p>□ Bílá – Valena Life with Netatmo ■ Běžová – Valena Life with Netatmo □ Hliník – Valena Life with Netatmo ■ Černá – Valena Life</p>
1	7 526 90	
1	7 527 90	
1	7 528 90	
1	7 529 90	

Bal.	Obj. č.	Modul pro žaluzie s „N“ vodičem
1	0 676 97	<p>Spínací modul pro instalace přímo do kastlíku žaluzie. Technické parametry a schémata zapojení viz str. 33.</p> <p>Pomocí aplikace Home + Control:</p> <ul style="list-style-type: none"> – ovládání NAHORU/STOP/DOLŮ – chvilkové rozblikání diody pro snadnou lokalizaci konkrétního přístroje – přejmenování přístroje, přemístění do další místnosti (virtuálně, v aplikaci Home + Control) <p>Lze jej ovládat mobilní aplikací, hlasem, scénářem, časovým programem nebo několika spárovanými bezdrátovými žaluziovými spínači.</p>

Bal.	Obj. č.	Bezdrátový žaluziový spínač
1	7 521 91	<p>Umožňuje spárování a ovládání jednoho nebo více drátových žaluziových spínačů. Párování se provádí poklepaním na příslušný drátový přístroj nebo v aplikaci Home + Control. Přístroj je z druhé strany zcela plochý a lze ho připevnit pomocí šroubů na stávající instalační krabici či zeď a nebo ho přilepit pomocí oboustranné lepenky. Aplikace Home + Control umožňuje:</p> <ul style="list-style-type: none"> – párování přístroje, přejmenování přístroje a jeho umístění do virtuální místnosti, kontrolu stavu baterie a zaslání upozornění při jejím vybití, kontrolu verze firmwaru <p>Dodává se včetně:</p> <ul style="list-style-type: none"> – baterie CR2032 (3 V) – krytky a 1násobného rámečku v barvě krytky – oboustranné lepenky <p>LED signalizuje nízký stav baterie.</p>
1	7 522 91	
1	7 523 91	
1	7 563 91	
1	7 525 91	
1	7 526 91	<p>□ Bílá – Valena Allure with Netatmo ■ Běžová – Valena Allure with Netatmo □ Hliník – Valena Allure with Netatmo ■ Černá – Valena Allure with Netatmo □ Perleť – Valena Allure with Netatmo</p>
1	7 527 91	
1	7 528 91	
1	7 529 91	

Bal.	Obj. č.	Příslušenství
1	0 648 71	Balení 4 ks náhradních oboustranných lepenek pro bezdrátové přístroje.

Integrace Legrand – Somfy



Systémy bezdrátových žaluzií Somfy a instalace Legrand with Netatmo mohou vzájemně spolupracovat.

Aplikace Somfy TaHoma a Connexoon umožňují v instalaci Legrand with Netatmo:

- ovládání světel (drátových spínačů a mikromodulů)
- ovládání zásuvek

Aplikace Legrand Home + Control umožňuje v instalaci bezdrátových žaluzií Somfy:

- ovládání bezdrátových žaluzií (nahoru/stop/dolů, neumožňuje vyvolat přednastavenou polohu)
- začlenit bezdrátové žaluzie Somfy do scénářů

POZOR:

- podmínkou pro vzájemnou komunikaci je vždy instalace rozhraní obou výrobců tzn. TaHoma/Connexoon + startovací kit Legrand with Netatmo
- vzájemné ovládání pracuje pouze na úrovni aplikací. Nelze tedy pomocí drátových a bezdrátových přístrojů Legrand, ovládat bezdrátové žaluzie Somfy.

Legrand Smart Home

ovládání žaluzií

Schématá zapojení

Žaluziový spínač obj. č. 7 52x 90

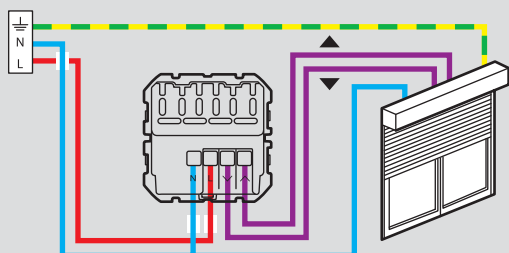

Žaluziový modul obj. č. 0 676 97

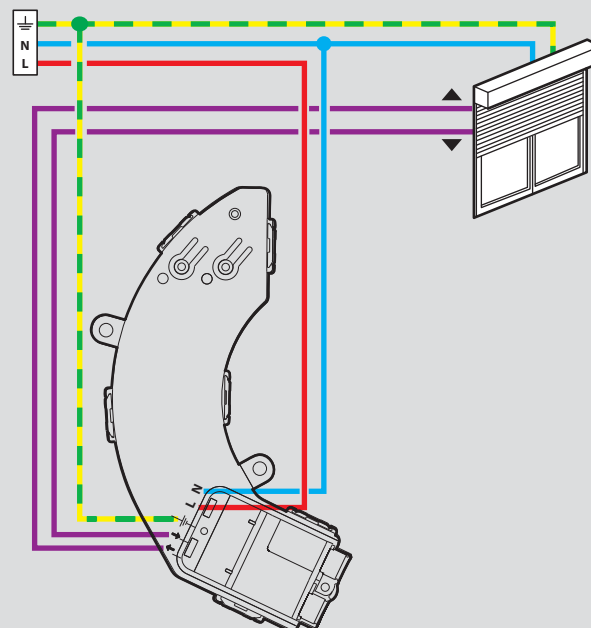

Tabulka zátěží

	mm ²	Klasické žárovky
7 52x 90	2x 1,5 mm ² nebo 1x 2,5 mm ²	500 VA
0 676 97	2x 1,5 mm ² nebo 1x 2,5 mm ²	500 VA

Centrální ovládání žaluzií – ovládání bezdrátovým spínačem nebo mobilním telefonem

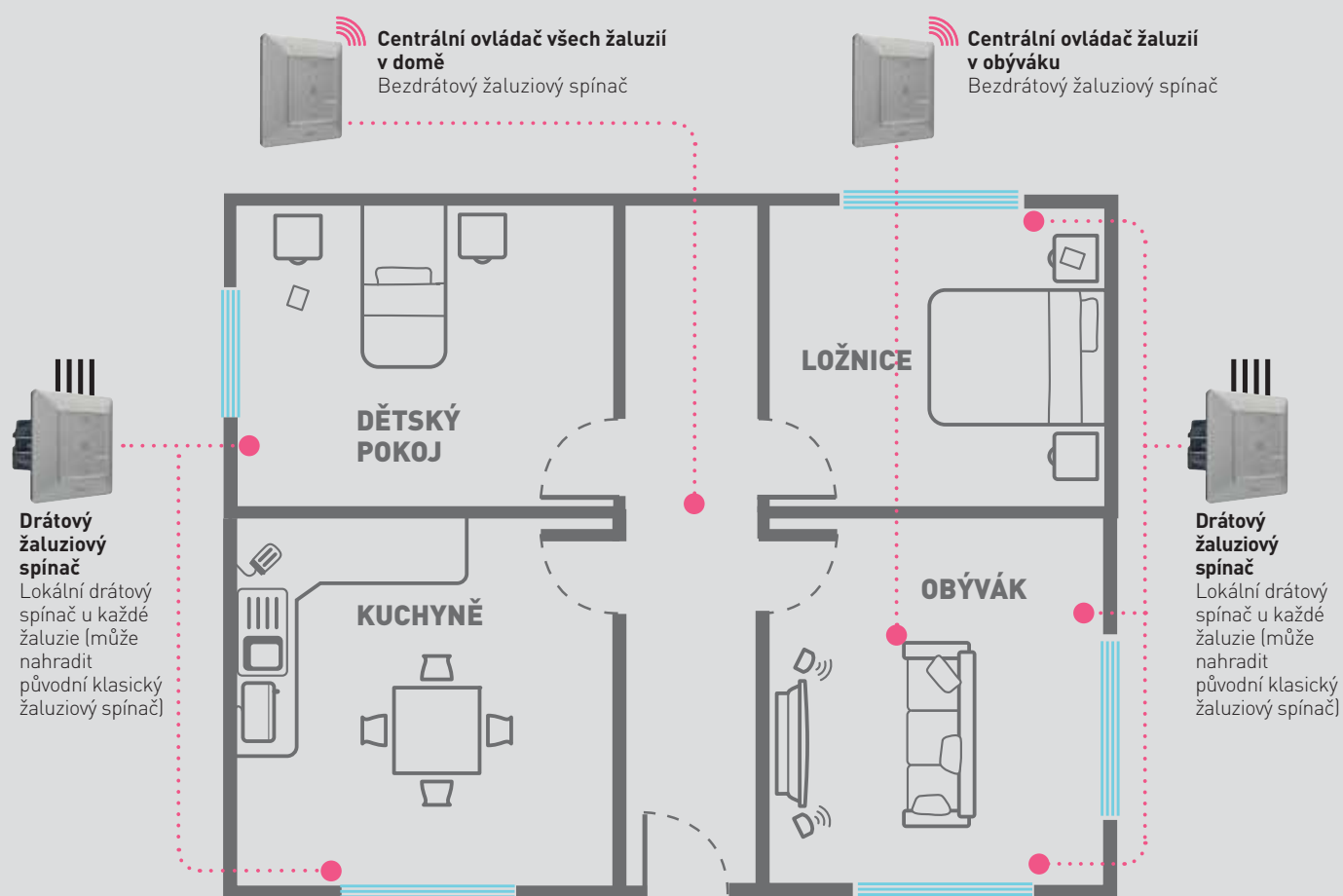



7 523 86



7 522 89



7 522 68



7 523 68



0 648 71



7 528 86



7 529 89



7 529 68



7 563 68



0 676 95

Každá instalace vždy vyžaduje zapojení startovacího kitu (umožňuje vytvoření ZigBee sítě a připojení instalace k internetu prostřednictvím domácí Wi-Fi sítě). Nastavení scénářů, ovládání pomocí mobilu, update firmwaru (důležité) nebo kontrola spotřeby (na mobilu nebo PC) vyžadují Wi-Fi síť 2,4 GHz s připojením na internet v dosahu brány startovacího kitu. **Limity systému** viz str. 23.

Bal.	Obj. č.	Bezdrátové ovládače scénářů ⁽¹⁾	Bal.	Obj. č.	Bezdrátové ovládače scénářů – pokračování
		Umožňují sloučení ovládání žaluziových spínačů, mikromodulů, spínaných zásuvek a spínačů s možností stmívání do max. 8 různých scénářů (doma/mimo domov, spím/jsem vzhůru, 1–4) a jejich následné ovládání dotykem, pomocí PC nebo mobilního telefonu. Nastavení scénářů se provádí pomocí aplikace Home + Control. Přístroj je z druhé strany zcela plochý a lze ho připevnit pomocí šroubů na stávající instalační krabici či zeď a nebo ho přilepit pomocí oboustranné lepenky. Aplikace Home + Control umožňuje: – nastavení scénáře – párování přístroje, přejmenování přístroje a jeho umístění do virtuální místnosti, kontrolu stavu baterie a zaslání upozornění při jejím vybití, kontrolu verze firmwaru Dodává se včetně: – baterie CR2032 (3 V) – krytky a 1násobného rámečku v barvě krytky – oboustranné lepenky LED signalizuje nízký stav baterie.			Ovládače scénářů 1–4
1	7 521 86	<input type="checkbox"/> Bílá – Valena Life with Netatmo	1	7 521 68	<input type="checkbox"/> Bílá – Valena Life with Netatmo
1	7 522 86	<input type="checkbox"/> Běžová – Valena Life with Netatmo	1	7 522 68	<input type="checkbox"/> Běžová – Valena Life with Netatmo
1	7 523 86	<input type="checkbox"/> Hliník – Valena Life with Netatmo	1	7 523 68	<input type="checkbox"/> Hliník – Valena Life with Netatmo
1	7 563 86	<input type="checkbox"/> Černá – Valena Life with Netatmo	1	7 563 68	<input type="checkbox"/> Černá – Valena Life with Netatmo
1	7 525 86	<input type="checkbox"/> Bílá – Valena Allure with Netatmo	1	7 525 68	<input type="checkbox"/> Bílá – Valena Allure with Netatmo
1	7 526 86	<input type="checkbox"/> Běžová – Valena Allure with Netatmo	1	7 526 68	<input type="checkbox"/> Běžová – Valena Allure with Netatmo
1	7 527 86	<input type="checkbox"/> Hliník – Valena Allure with Netatmo	1	7 527 68	<input type="checkbox"/> Hliník – Valena Allure with Netatmo
1	7 528 86	<input type="checkbox"/> Černá – Valena Allure with Netatmo	1	7 528 68	<input type="checkbox"/> Černá – Valena Allure with Netatmo
1	7 529 86	<input type="checkbox"/> Perleť – Valena Allure with Netatmo	1	7 529 68	<input type="checkbox"/> Perleť – Valena Allure with Netatmo
		Ovládače scénářů „doma/mimo domov“	1	0 676 95	Kapesní ovládač scénářů 1–4
		Ovládače scénářů „spím/jsem vzhůru“	1	0 676 95	Kapsní bezdrátový ovládač pro scénáře –4
1	7 521 89	<input type="checkbox"/> Bílá – Valena Life with Netatmo	1	0 648 71	Příslušenství
1	7 522 89	<input type="checkbox"/> Běžová – Valena Life with Netatmo			Balení 4 ks náhradních oboustranných lepenek pro bezdrátové přístroje.
1	7 523 89	<input type="checkbox"/> Hliník – Valena Life with Netatmo			
1	7 563 89	<input type="checkbox"/> Černá – Valena Life with Netatmo			
1	7 525 89	<input type="checkbox"/> Bílá – Valena Allure with Netatmo			
1	7 526 89	<input type="checkbox"/> Běžová – Valena Allure with Netatmo			
1	7 527 89	<input type="checkbox"/> Hliník – Valena Allure with Netatmo			
1	7 528 89	<input type="checkbox"/> Černá – Valena Allure with Netatmo			
1	7 529 89	<input type="checkbox"/> Perleť – Valena Allure with Netatmo			

Legrand Smart Home

příklady scénářů

■ Scénář „Mimo domov“



Spínač (s možností stmívání)



Spínaná zásuvka 16 A



Žaluziový spínač



Bezdrátové ovládače scénářů umožňují ovládat max. 4 různé scénáře a to „doma/mimo domov“ a „spím/jsem vzhůru“. Tyto scénáře se nastavují pomocí mobilní aplikace Home + Control.

Bezdrátový ovládač scénářů „doma/mimo domov“ je umístěn u vchodových dveří. Jeho stisknutím ve spodní části se aktivuje scénář „mimo domov“ který je nastaven pomocí aplikace Home + Control.



- Zhasne všechna světla (stropní, nástěnná, stolní lampy...) připojená na chytrý mikromodul nebo stmívač.
- Zatáhne všechny žaluzie

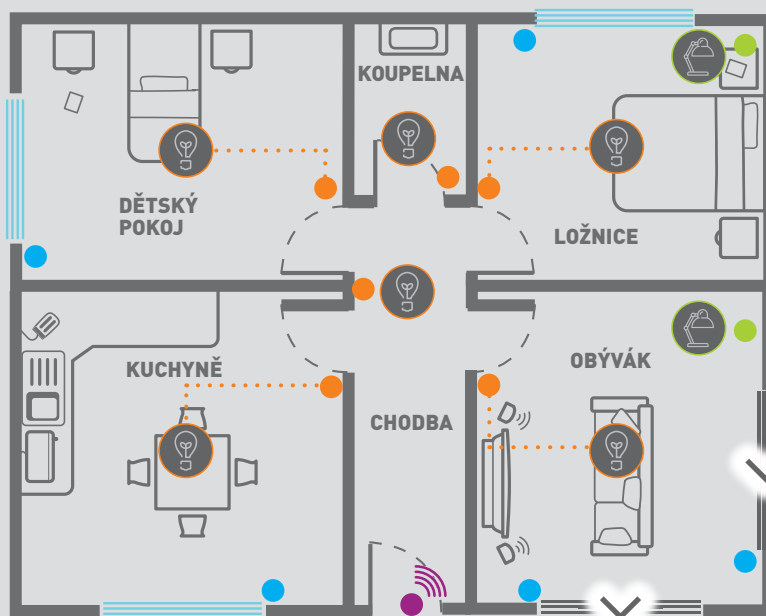

■ Scénář „Doma“

Bezdrátový ovládač scénářů „doma/mimo domov“ je umístěn u vchodových dveří. Jeho stisknutím v horní části se aktivuje scénář „doma“ který je také nastaven pomocí aplikace Home + Control.



- Rozsvítí světla v chodbě
- Vytáhne žaluzie a rozsvítí světla v kuchyni a obýváku

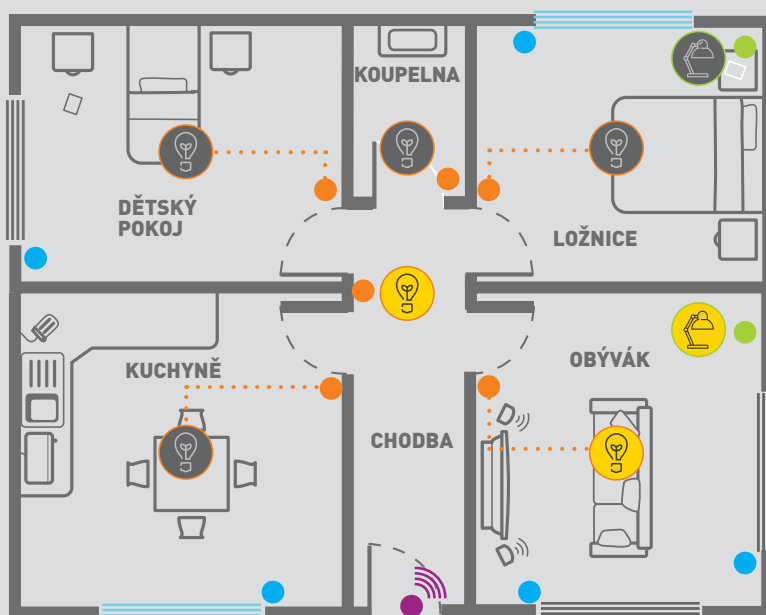

Rozhraní, které lze snadno zapojit, instalovat a integrovat do rozváděče

KOMUNIKAČNÍ BRÁNA EMDX³ WITH NETATMO

Pro zprovoznění inteligentní elektroinstalace v rozváděči je potřebné instalovat modul komunikačního rozhraní EMDX³ with Netatmo.

KOMUNIKAČNÍ MODUL EMDX³ WITH NETATMO

- Nezbytná jednotka pro každou novou instalaci, která funguje jako rozhraní mezi routerem a připojenými produkty (2.4 GHz rádiová komunikace). Existují dvě verze: modulární provedení uvnitř elektrického rozváděče, nebo příslušenství koncových prvků umístěných v různých pokojích domu.
- Jedná se o ekvivalent centrální jednotky ve startovacích balíčcích Valena Life with Netatmo.
- Kompatibilní se všemi dalšími připojitelnými Legrand produkty „with Netatmo“.
- Jediné rozhraní (centrální jednotka nebo komunikační brána) je dostačující k řízení celého domu.



Dostupné samostatně (Obj.č. 4 121 81) nebo ve startovacím balíčku (Obj.č. 4 121 91) který obsahuje také 1 x Stykač CX³ with Netatmo.



Obj.č. 4 121 81



Obj.č. 4 121 91

Jednoduché monitorování spotřeby energie

MĚŘIČ ENERGIE EMDX³ WITH NETATMO

Pro instalaci v elektrickém rozváděči k měření spotřeby energie jednotlivých obvodů nebo celé elektroinstalace.

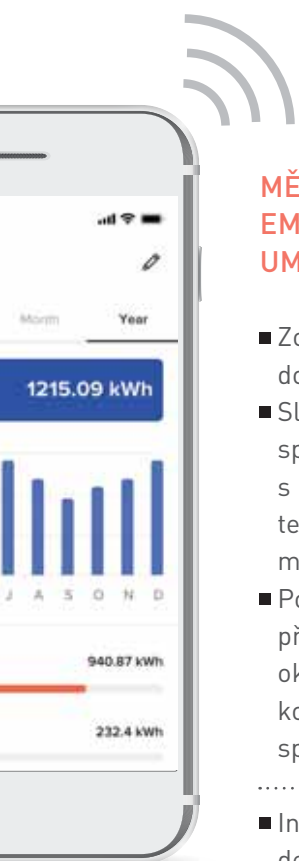
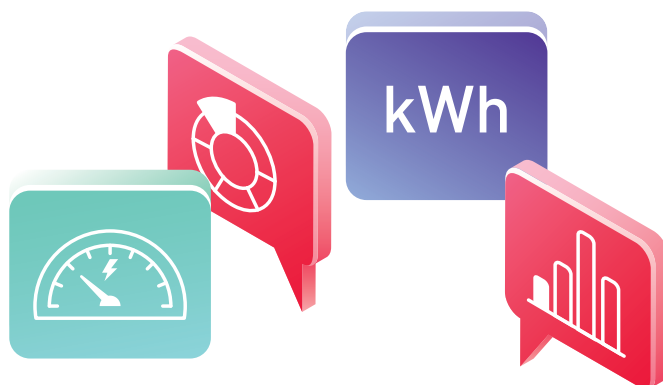

MĚŘIČ ENERGIE EMDX³ WITH NETATMO UMOŽŇUJE UŽIVATELŮM:

- Zobrazit celkovou okamžitou spotřebu domu.
 - Sledovat historii celkové elektrické spotřeby budovy nebo přiřazeného obvodu s připojeným měřičem (vytápění, ohřev teplé vody, zásuvky, atd.) na denní/týdenní/měsíční/roční bázi.
 - Posílat oznámení v případě, že je překročena nastavitelná mez celkové okamžité spotřeby (měřič energie konfigurován v režimu „monitorování celkové spotřeby“).
-
- Instalaci dalších měřičů energie získáte detailní přehled a monitoring spotřeby několika oddělených obvodů.
 - Dodáváno s jednou měřicí cívkou (max. 80 A)

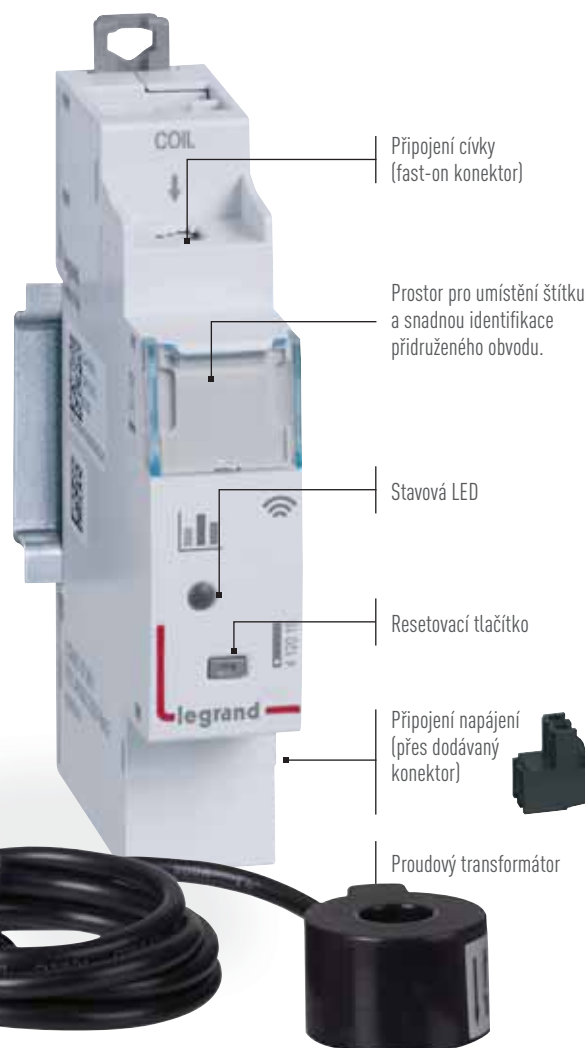

Vyžaduje předchozí instalaci komunikační brány „with Netatmo“ – verze pro montáž do rozváděče obj. č. 4 121 81/91 nebo verze centrální jednotky Valena Life with Netatmo.



Šířka: 1 x 17,5 mm modul

Vzdálené ovládání osvětlení bez změny v elektroinstalaci

IMPULZNÍ RELÉ CX³ WITH NETATMO

Pro instalaci do elektrického rozváděče bez nutnosti přidružené ochrany (není potřeba jistič ovládacího obvodu) v případě náhrady stávajícího impulzního relé nebo při realizaci nové inteligentní elektroinstalace.



IMPULZNÍ RELÉ CX³ WITH NETATMO UMOŽŇUJE UŽIVATELŮM:

- Ovládat osvětlení lokálními tlačítky nebo vzdáleně (například světla na schodištích).
- Kombinovat klasická tlačítka a/nebo bezdrátové spínače v řadách Legrand „with Netatmo“.
- Max. zátěže:
 - 3840 W žárovky a halogenové žárovky
 - 650 W LED žárovky a zářivky:
 - 3000 VA feromagnetické a elektronické transformátory pro světelné zátěže.
- Integrovat scénáře spínání osvětlení v osobním nastavení.
- Sledovat spotřebu světelných obvodů pomocí aplikace Home + Control.
- Ovládat světla hlasem pomocí hlasového asistenta.

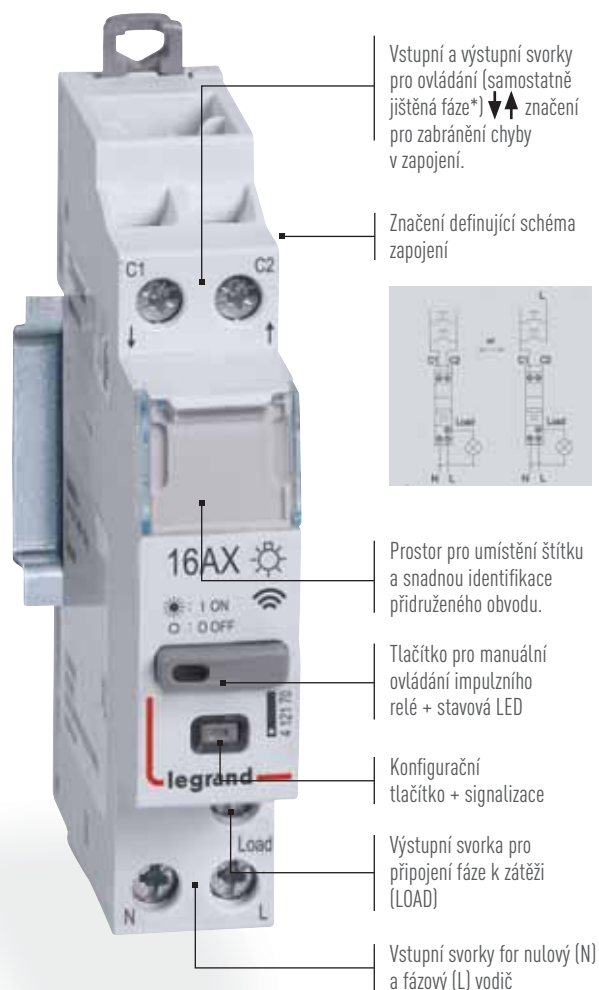

Tiché impulzní relé (< 10 dB)

Šířka: 1 x 17.5 mm modul

Vyžaduje předchozí instalaci komunikační brány „with Netatmo“ – verze pro montáž do rozváděče obj.č. 4 121 81/91 nebo verze centrální jednotky Valena Life with Netatmo.

Vzdálené ovládání nebo plánování spínání spotřebičů s vysokou spotřebou energie

STYKAČ CX³ WITH NETATMO

Pro instalaci do elektrického rozváděče bez nutnosti přidružené ochrany (není potřeba jistič ovládacího obvodu) v případě náhrady stávajícího stykače nebo při realizaci nové inteligentní elektroinstalace.

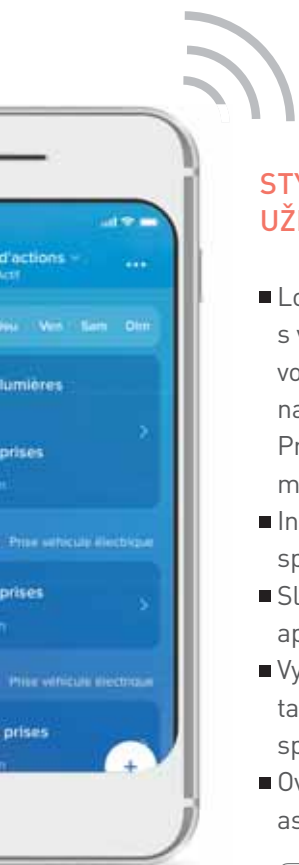
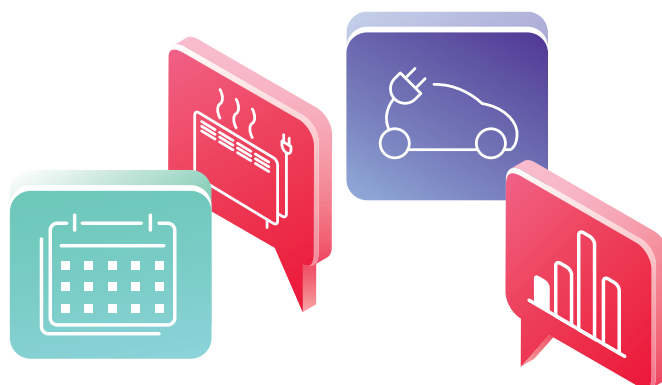

STYKAČ CX³ WITH NETATMO UŽIVATELŮM UMOŽŇUJE:

- Lokální nebo vzdálené řízení provozu spotřebičů s vysokou spotřebou energie (elektrický ohřev vody, bazénové čerpadlo, elektrické vytápění, nabíječky elektromobilů, atd.)
Pro spínání spotřebičů až do 4800 W, nebo motorových zátěží až do 2400 VA.
- Integrovat scénáře spínání osvětlení (místo spínacích hodin) v osobním nastavení.
- Sledovat spotřebu připojených obvodů pomocí aplikace Home + Control.
- Vybrat mezi automatickým provozem v nízkém tarifu** nebo klasickým způsobem ON/OFF spínání stykače (přes aplikaci Home + Control).
- Ovládat světla hlasem pomocí hlasového asistenta.

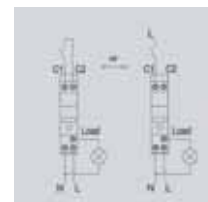
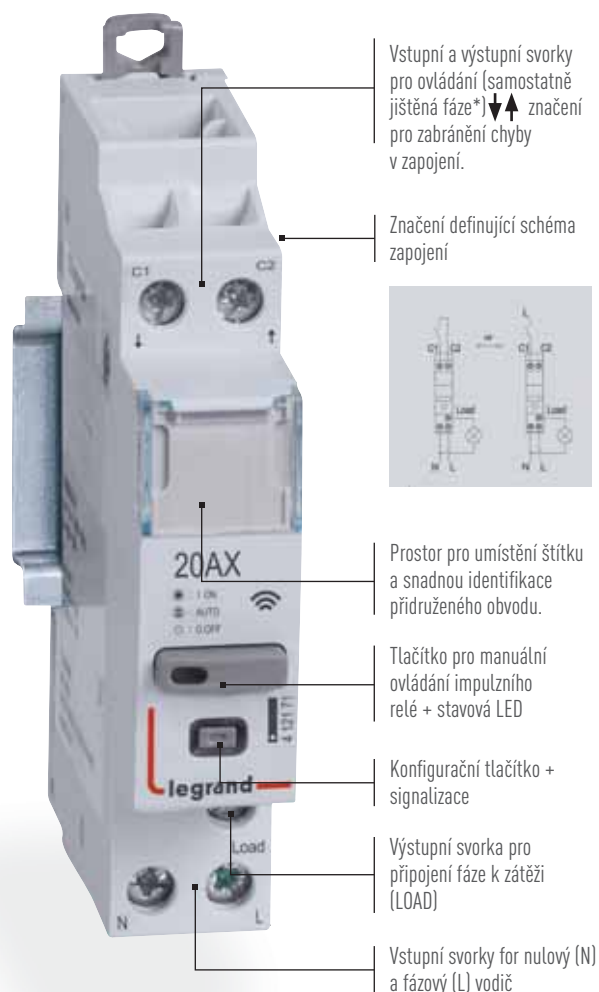

Vyžaduje předchozí instalaci komunikační brány „with Netatmo“ – verze pro montáž do rozváděče obj.č. 4 121 81/91 nebo verze centrální jednotky Valena Life with Netatmo.

Tichý stykač (< 10 dB)

Šířka: 1 x 17,5 mm modul

* patentovaná technologie společnosti Legrand

** „Nízký tarif“ – stykač je ovládán signálem od dodavatele elektrické energie, pro napájení zátěží pouze v časových intervalech s levnějším tarifem.



4 121 81



4 121 91



pracuje
s aplikací
Legrand Home
+ Control



4 120 15



pracuje
s aplikací
Legrand Home
+ Control

Umožňuje uživateli ovládat elektroinstalaci vzdáleně pomocí smartphonu prostřednictvím aplikace Home + Control a / nebo hlasem pomocí hlasového asistenta.

Pro vytvoření inteligentní elektroinstalace je potřebná buď komunikační brána EMDX³ with Netatmo nebo startovací balíček obsahující rozhraní (startovací balíček CX³ with Netatmo nebo centrální jednotka Valena Life with Netatmo).

Elektroinstalace může být doplněna o další přístroje with Netatmo do rozváděče nebo dostupné koncové prvky with Netatmo.

Je vyžadováno připojení Wi-Fi 2,4 GHz

Pro jakoukoli elektroinstalaci ovládanou vzdáleně prostřednictvím chytrých telefonů s aplikací Home + Control a / nebo hlasem pomocí hlasového asistenta.

Balení	Obj.č.	Komunikační brána EMDX³ with Netatmo
1	4 121 81	Lze využít pro vytvoření inteligentní elektroinstalace Připojuje další moduly (měřič energie, impulzní relé, stykač) do domácí Wi-Fi sítě Pro instalaci do rozváděče Lze použít v řadě modulových přístrojů propojených propojovací lištou 100 - 240 V~ - 50/60 Hz Spotřeba: max. 2 W Připojení přes šroubové svorky Šířka: 2.5 x 17.5 mm modulů

Balení	Obj.č.	Startovací balíček CX³ with Netatmo
1	4 121 91	Lze využít pro vytvoření inteligentní elektroinstalace Pro instalaci do rozváděče Připojuje další moduly (měřič energie, impulzní relé, stykač) do domácí Wi-Fi sítě Lze použít v řadě modulových přístrojů propojených propojovací lištou Obsahuje: – 1 Komunikační bránu obj.č. 4 121 81, 100 - 240 V~ - 50/60 Hz Spotřeba: max. 2 W Šířka: 2.5 x 17.5 mm moduly – 1 Stykač with Netatmo obj.č. 4 121 71, multifunkční, tichý (< 10 dB), 20 A, 100 - 240 V~ - 50/60 Hz Šířka: 1 x 17.5 mm modul Připojení přes šroubové svorky

Balení	Obj.č.	Měřič energie EMDX³ with Netatmo
1	4 120 15	Vyžaduje předchozí instalaci komunikační brány / startovacího balíčku "with Netatmo" obj.č. 4 121 81/91 nebo centrální jednotky Valena Life with Netatmo Umožňuje uživatelům: – měřit celkovou aktuální spotřebu energie domu – sledovat historii celkové spotřeby domu nebo přiřazených obvodů na denní/týdenní/měsíční/roční bázi (v kWh a kč) – posílat upozornění v případě překročení mezní nastavitelné hodnoty celkové aktuální spotřeby 100 – 240 V~ – 50/60 Hz Dodáváno s proudovým transformátorem max. 80 A Šířka: 1 x 17.5 mm modul

Legrand Smart Home

EMDX³ with Netatmo komunikační brána a měřič energie

Komunikační brána EMDX³ with Netatmo

Napájecí napětí: 100–240 V ~
komunikační brána je instalována za samostatným jističem.

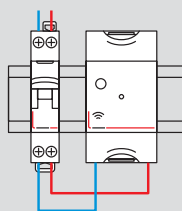

— N (neutral) = modrý
— L (fáze) = všechny kromě modrého a žlutozeleného

Zapojení

Komunikační brána obsahuje pevnou základnu a odnímatelný kryt, který umožňuje jednoduché připojení k napájení.



Vyměňte odnímatelný kryt ze základny



Připojte napájení (šroubové svorky)



Zacvakněte odnímatelný kryt zpět na základnu

Měřič energie EMDX³ with Netatmo

Zapojení

Proudový transformátor se připojuje k měřiči energie rychle pomocí násuvného konektoru (A).

Černý násuvný konektor slouží pro spolehlivé připojení napájecího napětí k měřiči energie (B).



Napájecí napětí: 100–240 V ~
měřič energie je instalován za samostatným jističem.

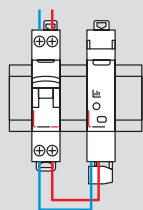

— N (neutral) = modrý
— L (fáze) = všechny kromě modrého a žlutozeleného





4 121 71



pracuje
s aplikací
Legrand Home
+ Control



4 121 70



pracuje
s aplikací
Legrand Home
+ Control

Pro jakoukoli elektroinstalaci ovládanou vzdáleně prostřednictvím chytrých telefonů s aplikací Home + Control a / nebo hlasem pomocí hlasového asistenta

Pro jakoukoli elektroinstalaci ovládanou vzdáleně prostřednictvím chytrých telefonů s aplikací Home + Control a / nebo hlasem pomocí hlasového asistenta

Balení	Obj.č.	Stykač CX³ with Netatmo
1	4 121 71	<p>Vyžaduje předchozí instalaci komunikační brány / startovacího balíčku „with Netatmo“ obj.č. 4 121 81/91 nebo centrální jednotky Valena Life with Netatmo Multifunkční tichý stykač (< 10 dB) 20 A (4800 W odporová, 2400 VA induktivní/motory zátěž), 100 – 240 V_~ – 50/60 Hz V souladu s normou ČSN EN 60669-2-1 Může být použito pro vzdálené ovládání (ON/OFF) jakékoli zátěže (ohřev vody, vytápění, bazénové čerpadlo, zásuvky nabíječek elektromobilů, atd.) Funkce „Nízký tarif“ Umožňuje uživatelům pomocí aplikace Home + Control:</p> <ul style="list-style-type: none"> – nastavit provozní režim stykače (nízký tarif nebo ON/OFF) dle typu zátěže (ohřev vody nebo jiné) – měřit a sledovat spotřebu (kWh) spínaného obvodu – ovládat další jednofázový nebo třífázový stykač > 20 A – přímo spínat elektrické spotřebiče až do 4800 W nebo motorové zátěže až do 2400 VA, nebo zásuvky pro dobíjení elektromobilů až do 16 A <p>Integrovaná ochrana řídicích svorek: není potřeba dodatečný jistič 2 A nebo pojistka (v případě náhrady za klasický stykač odstraňte tuto ochranu, pokud je instalována) Lze použít v řadě modulových přístrojů propojených propojovací lištou Šroubové svorky Šířka: 1 x 17.5 mm modul</p>

Balení	Obj.č.	Impulzní relé CX³ with Netatmo
1	4 121 70	<p>Vyžaduje předchozí instalaci komunikační brány / startovacího balíčku „with Netatmo“ obj.č. 4 121 81/91 nebo centrální jednotky Valena Life with Netatmo Tiché impulzní relé (< 10 dB) Jednopolové, 16 A (3840 W klasické žárovky; 650 W LED a zářivky; 3000 W MN žárovky s elektronickým traťem), 100 – 240 V_~ – 50/60 Hz V souladu s normou ČSN EN 60669-2-1 Umožňuje uživatelům pomocí aplikace Home + Control:</p> <ul style="list-style-type: none"> – vzdáleně ovládat přístroje (jednorázově nebo integrací do scénářů s jedním nebo více světelnými body) – měřit a sledovat spotřebu (kWh) spínaného obvodu – nastavit přístroje v souladu s denním a / nebo týdenním plánem <p>Může být ovládáno standardními tlačítky a / nebo v kombinaci s bezdrátovými spínači Valena Life with Netatmo Integrovaná ochrana řídicích svorek: není potřeba dodatečný jistič 2 A nebo pojistka (v případě náhrady za klasické impulzní relé odstraňte tuto ochranu, pokud je instalována) Lze použít v řadě modulových přístrojů propojených propojovací lištou Šroubové svorky Šířka: 1 x 17.5 mm modul</p>

Legrand Smart Home

CX³ with Netatmo impulzní relé a stykač

Impulzní relé CX³ with netatmo

Napájecí napětí: 100–240 V ~

Ovládací obvod má integrované napájení a jistiění.

- N (neutral) = modrý
- L (fáze) = všechny kromě modrého a žlutozeleného
- Spínaná fáze = obvykle fialový, oranžový, atd.

Příklady zapojení

Elektroinstalace s klasickými tlačítky (bez světelné indikace).

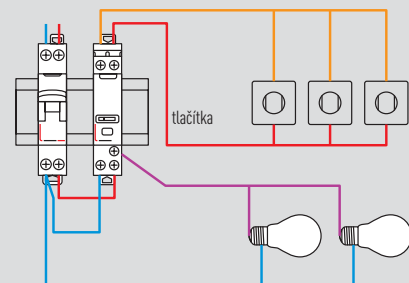

Smíšená elektroinstalace s klasickými tlačítky (bez světelné indikace) a bezdrátovými spínači „with Netatmo“.

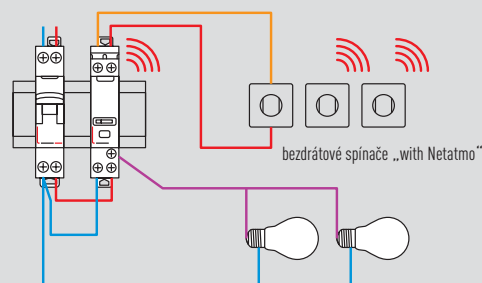

Bezdrátová elektroinstalace s několika bezdrátovými spínači „with Netatmo“.

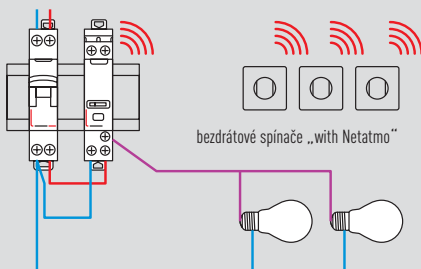

Klasická elektroinstalace s tlačítky (bez světelné signalizace) a spojovací skříňkou.

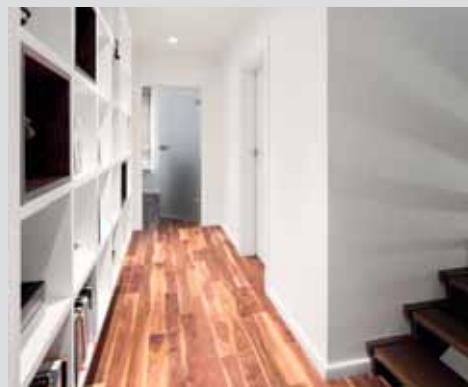
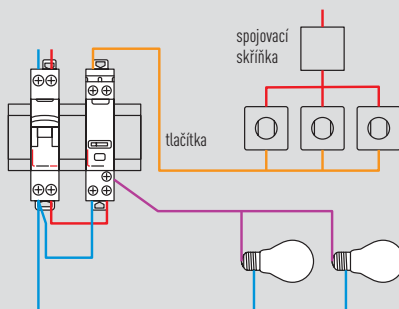

Stykač CX³ with netatmo

Napájecí napětí: 100–240 v ~

ovládací obvod má integrované napájení a jistiění.

- N (neutral) = modrý
- L (fáze) = všechny kromě modrého a žlutozeleného
- Spínaná fáze = obvykle fialový, oranžový, atd.

Příklady zapojení

Spínání různých spotřebičů s vysokou spotřebou.

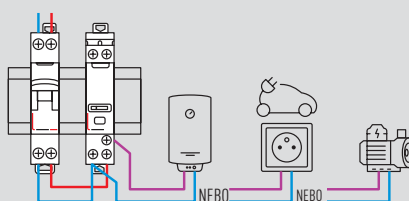

Řízení systému elektrického vytápění přes centrální řídicí jednotku.

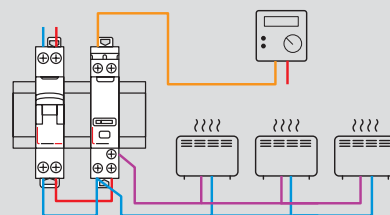

Ovládání jednofázového nebo třífázového výkonového stykače (In > 20 A) přes stykač CX³ with Netatmo.

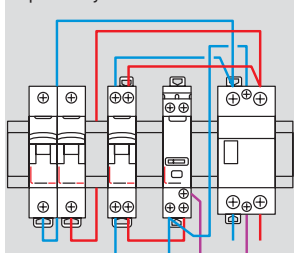

Spínání jednofázového výkonového stykače přes stykač CX³ with Netatmo.

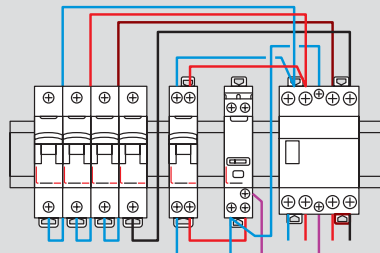

Spínání třífázového výkonového stykače přes stykač CX³ with Netatmo.



Komfort a úspory

Jak mohu ovládat vytápění s termostaty Smarter with Netatmo a Netatmo

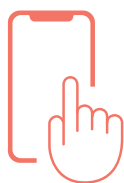

NASTAVENÍ PROGRAMŮ

S aplikací Home + Control lze nastavit programy vytápění pro každý den zvlášť, přesně dle režimu a zvyků uživatele.



JSEM PRYČ

Pokud uživatel nečekaně opustí dům na několik dní, může pomocí aplikace topení vypnout nezávisle na aktuálním programu.



BOOST

Funkce BOOST umožňuje zapnout topení na stanovenou dobu bez ohledu na teplotu požadovanou aktuálním programem a teplotu okolí.



LOKÁLNÍ OVLÁDÁNÍ



App



Voice control



Přístroj



HLASOVÉ OVLÁDÁNÍ

Lze také ovládat základní funkce vytápění pomocí hlasu s použitím hlasových asistentů Apple, Google a Amazon.

GOOGLE: "Set the kitchen to automatic"
 AMAZON: "Alexa, increase the living room temperature by 3°C"
 APPLE: "Siri, set the temperature to 20°C"

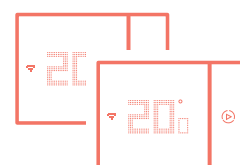

MAXIMÁLNÍ KOMFORT V KAŽDÉ ZÓNĚ

Pomocí jediné aplikace Home + Control lze ovládat topení nezávisle v několika zónách pro dosažení maximálního komfortu.

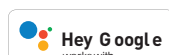

Legrand Smart Home

vytápění - limity instalace a aplikace

■ Limity instalace pro termostaty Smarther with Netatmo a Netatmo

1. V rámci jedné instalace (domu) lze instalovat **až 10 termostatů** Smarther with Netatmo nebo Netatmo (str. 46–49). K těmto termostatům lze přidat max. **20 hlavíc Netatmo** (obj. č. NA-NAV-PRO, str. 48). Všechny tyto přístroje lze následně v mobilní aplikaci rozmístit max. do **10 virtuálních místností**.

2. V instalaci lze vytvořit **10 programů** pro topení a chlazení.

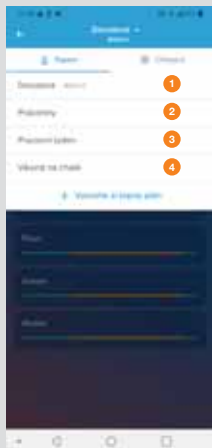

Příklad: tato instalace obsahuje 4 různé topné programy pro různé příležitosti (pracovní týden, dovolená...).

3. V rámci jednoho týdenního programu je možné definovat max. **147 událostí** (časových úseků). V rámci týdenního programu lze tedy 147x změnit teplotu volbou příslušné sestavy teplot pro časový úsek.



Příklad: tento program obsahuje 3 události, které se každý den opakují – 3 události denně x 7 dní v týdnu = 21 událostí.

4. Každé události/časovému úseku lze přiřadit jednu z max. **12 sestav teplot**. Tyto sestavy v sobě definují různé teploty pro jednotlivé místnosti v instalaci.

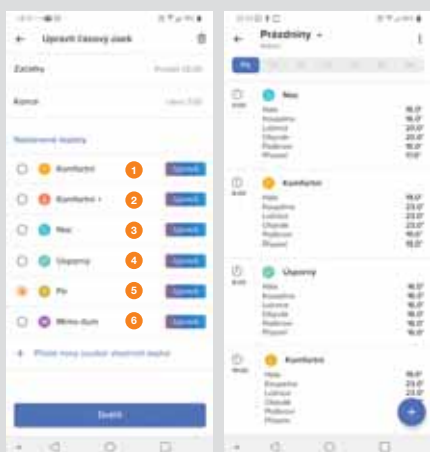

Příklad: v této instalaci je definováno 6 sestav teplot které definují teploty v různých místnostech. Sestava „Komfortní“ nastavuje ve zvoleném časovém úseku nejvyšší teplotu pro koupelnu, ložnici a obývací.



XW8002



XM8002



XG8002



XW8002W



Bal.	Obj. č.	Termostat Smarther with Netatmo
		<p>Termostat Smarther lze montovat na stěnu (obj. č. XW8002W) nebo do instalační krabice (ostatní varianty) hloubky min. 40mm (doporučená hloubka 50mm a více).</p> <p>Nastavení pomocí aplikace Home + Control.</p> <p>Lze doplnit o Netatmo hlavice obj. č. NA-NAV-PRO (viz limity instalace str. 45).</p> <p>Ovládání:</p> <ul style="list-style-type: none"> – lokální, na dotykové obrazovce lze nastavit teplotu, boost na dobu 30–60–90 minut nezávisle na topném programu, zobrazit aktuální teplotu a vlhkost – vzdálené pomocí mobilní aplikace Legrand Home + Control – hlasové pro základní funkce pomocí hlasových asistentů Google, Apple nebo Amazon <p>Nastavení programů a dalších parametrů přístroje pomocí mobilní aplikace. Jas displeje lze regulovat.</p> <p>Napájení 230 VAC.</p> <p>Výstupem jsou 1 nebo 2 beznapěťové NO/NC kontakty – dle konkrétní varianty viz níže.</p> <p>Kapacita kontaktů: 5 A odporová a 2 A induktivní zátěž (při spínání cívek stykačů je nutné vzít v úvahu proudové špičky vzniklé při spínání)</p> <p>Funkce automatického učení: termostat zapíná kotel s předstihem tak aby byla nastavená teplota dosažena v požadovaný čas (doba adaptace cca 1-2 týdny)</p> <p>Topné programy:</p> <ul style="list-style-type: none"> – lze nastavit v aplikaci Home + Control manuálně pro každý den zvlášť nebo použít automatického průvodce – nastavení vytápění v závislosti na týdenním režimu <p>Měření teploty: 0 °C až 50 °C, přesnost ± 0.1 °C</p> <p>Nastavení teploty: 7 °C až 30 °C s krokem ± 0.5 °C</p> <p>Hystereze: nastavitelná od 0,1 °C s krokem ± 0.1 °C</p> <p>Komunikace: nutno umístit v dosahu zabezpečené Wi-Fi sítě 2,4 GHz (802.11 b/g/n).</p> <p>Rozměry:</p> <ul style="list-style-type: none"> – zapuštěný termostat: 126 x 87 x 12,6 mm – povrchový termostat: 126 x 87 x 28,1 mm
1	XW8002	Bílý – zapuštěný
1	XM8002	Běžový – zapuštěný
1	XG8002	Černý – zapuštěný
1	XW8002W	Bílý – povrchový

Bal.	Obj. č.	Termostatické hlavice – přídatné
1	NA-NAV-PRO	<p>Slouží jako doplněk instalace termostatu Smarther with Netatmo, Netatmo termostatu (obj. č. NA-NTH-PRO) a startovacího kitu termostatických hlavice (obj. č. NA-NVP-PRO), nelze je použít samostatně. Další vlastnosti hlavice viz startovací kit obj. č. NA-NVP-PRO</p> <p>Obsah balení:</p> <ul style="list-style-type: none"> – 1 termostatická hlavice – 10 adaptérů pro radiátory (např. Danfoss RA/RAVL; Giacomini; Honeywell; M30 x 1,5; M30 x 1; M28 x 1,5 atd.) – 1 x 4 barevné samolepky pro hlavice – 1 x 2 AA baterie



Legrand Smart Home

termostat Smarther with Netatmo

Termostat Smarther with Netatmo

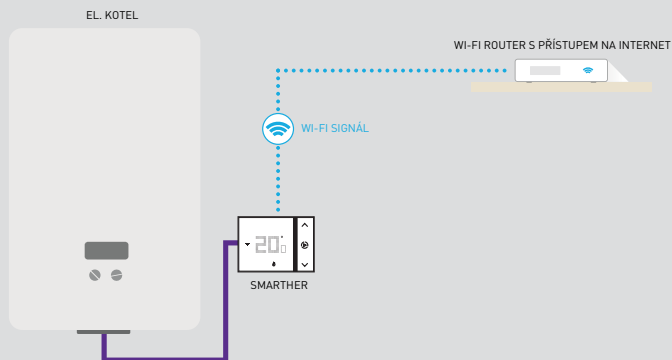

Relé termostatu, na základě topného programu, spíná kotel. Termostat slouží zároveň jako Wi-Fi brána pro komunikaci s internetem.

Termostat Smarther with Netatmo a přidavné termostatické hlavice obj. č. NA-NAV-PRO

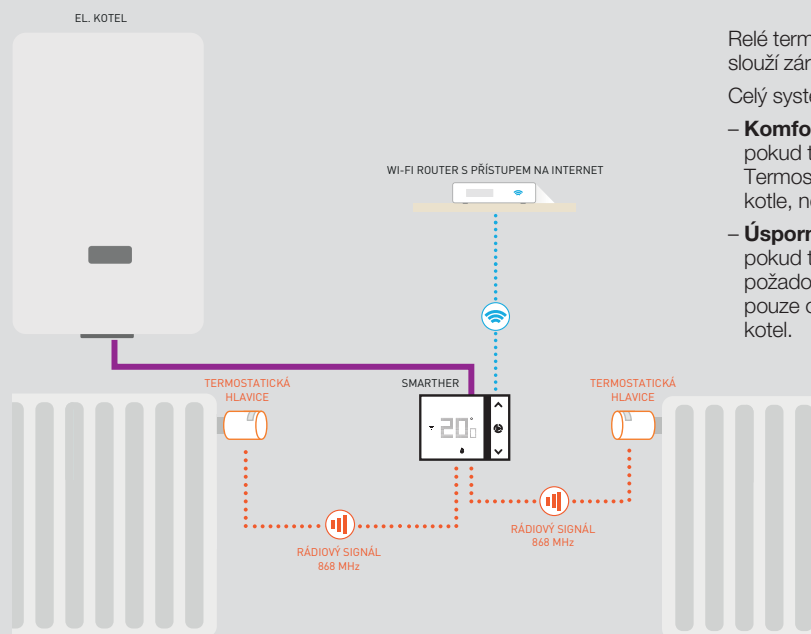

Relé termostatu, na základě topného programu, spíná kotel. Termostat slouží zároveň jako Wi-Fi brána pro komunikaci s internetem.

Celý systém může spínat kotel na základě jedné ze dvou priorit:

- **Komfortní** priorita – povel pro sepnutí kotle vydá kterákoliv hlavice, pokud teplota v dané místnosti nedosahuje požadované úrovně. Termostat v tomto případě slouží pouze pro komunikaci a jako spínač kotle, nezávisle na tom jakou teplotu sám naměří.
- **Úsporná** priorita – povel pro sepnutí kotle vydá pouze termostat pokud teplota v dané místnosti, kde je umístěn, nedosahuje úrovně požadované topným programem. Hlavice v dalších místnostech pouze otevírají přívod vody do radiátoru avšak nedokáží sepnout kotel.

XW8002, XM8002, XG8002

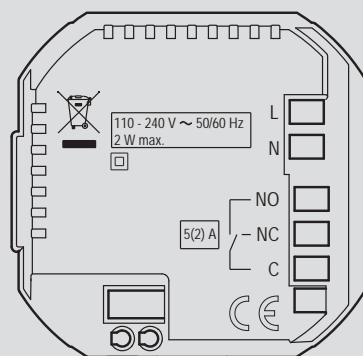

XW8002W

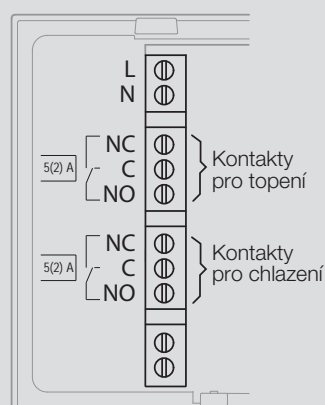



NA-NTH-PRO



NA-NVP-PRO



NA-NAV-PRO



Bal.	Obj. č.	Termostat
1	NA-NTH-PRO	<p>Montáž termostatu nástěnná nebo stolní (vždy napájení bateriemi) Nastavení pomocí aplikace Netatmo Energy Ovládání: – lokální – vzdálené mobilními aplikacemi Netatmo Energy, Legrand Home + Control (mobilní telefon se systémem min. iOS 9.0 nebo Android 5.0) nebo PC – základní funkce hlasově pomocí Google Assistant, Apple HomeKit nebo Amazon Alexa Relé vyžaduje v dosahu Wi-Fi router s internetovým připojením Pracuje se všemi typy kotlů které pro sepnutí vyžadují pouze sepnutý kontakt Pro spínání lze použít relé nebo termostat s NO kontaktem: 230 V/0,5 A; 30 V/4A; nelze spínat cívky stykačů a induktivní zátěž (pro řešení kontaktujte Legrand) Pro displej použít elektronický papír (spotřebovává energii z baterií pouze ve chvíli, kdy je termostat používán – vydrží až 2 roky) Funkce automatického učení: termostat zapíná kotel s předstihem tak aby byla nastavená teplota dosažena v požadovaný čas (doba adaptace cca 1-2 týdny) Topné programy: – lze nastavit v aplikaci Netatmo Energy nebo Home + Control manuálně pro každý den zvlášť nebo použít automatického průvodce – nastavení vytápění v závislosti na týdenním režimu – módy „Away“ a „Frost guard“ pro případ delší nepřítomnosti Kompletní historie vytápění s grafy pro pozdější analýzu E-mail: upozornění při nízkém stavu baterií termostatu, změny hesla, nového připojení, příliš mnoha připojení, závady na kotli a zaslání energetického reportu Termostat ovládá max. 1 bezdrátové spínací relé Lze doplnit o přídatné termostatické hlavice obj. č. NA-NAV-PRO (nikoliv startovací kit NA-NVP-PRO) Dosah radiového signálu (868 MHz) až 100 m ve volném prostoru Měření teploty: 0 °C až 50 °C, přesnost ± 0.1 °C Nastavení teploty: 7 °C až 30 °C s krokem ± 0.5 °C Komunikace: nutno umístit v dosahu zabezpečené Wi-Fi sítě 802.11 b/g/n (2.4 GHz) Podporované zabezpečení: Open/WEP/WPA/WPA-2 personal (TKIP a AES) Rozměry: – termostat – 83 x 83 x 22 mm (hloubka při instalaci na povrch s montážním úchytem je 46mm) – bezdrátové spínací relé – 24 x 83 x 83 mm Obsah balení: – termostat – bezdrátové spínací relé – nástěnný a stolní adaptér – překrývací rámeček na stěnu – adaptér pro kotel s kabelem – zásuvkový adaptér pro bezdrátové spínací relé – 4 barevné samolepky pro termostat – 3 AAA baterie – 4 šrouby a hmoždinky</p>

Bal.	Obj. č.	Termostatické hlavice – startovací kit
1	NA-NVP-PRO	<p>Pro ovládání teplovodních radiátorů Hlavice lze instalovat horizontálně i vertikálně Napájení bateriemi Hlavice má teplotní senzory pro přesnější měření Nastavení pomocí aplikace Netatmo Energy Ovládání: – lokální – vzdálené mobilními aplikacemi Netatmo Energy, Legrand Home + Control (mobilní telefon se systémem min. iOS 9.0 nebo Android 5.0) nebo PC – hlasově pomocí Google Assistant, Apple HomeKit nebo Amazon Alexa Relé vyžaduje v dosahu Wi-Fi router s internetovým připojením Funkce automatického učení: termostat zapíná kotel s předstihem tak aby byla nastavená teplota dosažena v požadovaný čas (doba adaptace cca 1-2 týdny) Topné programy: – lze nastavit v aplikaci Netatmo Energy manuálně pro každý den zvlášť nebo použít automatického průvodce – nastavení vytápění v závislosti na týdenním režimu – módy „Away“ a „Frost guard“ pro případ delší nepřítomnosti – funkce «Otevřené okno» (pokud během 3 min poklesne teplota o 0,5 °C tak se ventil na 30 min uzavře) Kompletní historie vytápění s grafy pro pozdější analýzu E-mail: upozornění v nízkého stavu baterií hlavice, změny hesla, nového připojení, příliš mnoha připojení, energetického reportu Měření teploty: 0 °C až 50 °C, přesnost ± 0,5 °C Nastavení teploty: 5 °C až 30 °C s krokem ± 0,5 °C Komunikace: nutno umístit v dosahu zabezpečené Wi-Fi sítě 802.11 b/g/n (2.4 GHz) Podporované zabezpečení: Open/WEP/WPA/WPA-2 Rozměry: – hlavice: (symbol pro průměr) 58 mm, hloubka 80 mm (s kroužkem adaptéru) – brána: 24 x 83 x 83 mm Obsah balení: – 2 termostatické hlavice – 1 brána – 2 x 10 adaptérů pro radiátory (např. Danfoss RA/RAVL; Giacomini; Honeywell; M30 x 1,5; M30 x 1; M28 x 1,5 atd.) – 2 x 4 barevné samolepky pro hlavice – 2 x 2 AA baterie</p>
1	NA-NAV-PRO	<p>Slouží jako doplněk instalace Netatmo termostatu (obj. č. NA-NTH-PRO) a startovacího kitu termostatických hlavice (obj. č. NA-NVP-PRO), nelze je použít samostatně Další vlastnosti hlavice viz startovací kit obj. č. NA-NVP-PRO Obsah balení: – 1 termostatická hlavice – 10 adaptérů pro radiátory (např. Danfoss RA/RAVL; Giacomini; Honeywell; M30 x 1,5; M30 x 1; M28 x 1,5 atd.) – 1 x 4 barevné samolepky pro hlavice – 1 x 2 AA baterie</p>

* Aplikace Netatmo Energy bude v budoucnu nahrazena aplikací Home + Control.

Legrand Smart Home

Netatmo termostat a termostatické hlavice

■ Termostat obj. č. NA-NTH-PRO

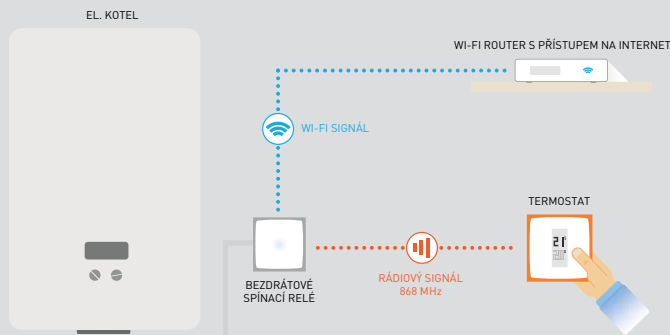

Termostat, na základě topného programu, posílá požadavky bezdrátovému spínacímu relé na sepnutí kotle. Je instalován přenosně (např. na nočním stolku) a napájen bateriemi.

Bezdrátové spínací relé slouží v tomto případě:

- jako spínač kotle.
- přijímač rádiových povelů od termostatu.
- jako brána pro Wi-Fi komunikaci a připojení k internetu.

Bezdrátové spínací relé však může být instalováno v zásuvce pomocí adaptéru a fungovat pouze jako komunikační brána mezi instalací a internetem. Termostat je pak instalován pevně na zdi a spíná kotel pomocí připojených ovládacích vodičů. Napájen je stále bateriemi.

■ Sada termostatických hlavice obj. č. NA-NVP-PRO

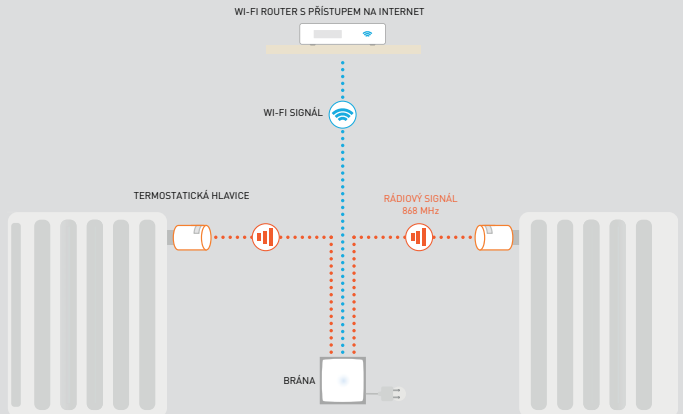

Termostatické hlavice, na základě topného programu, uzavírají/otevívají přívod teplé vody do radiátoru.

Brána slouží jako:

- přijímač rádiových povelů od termostatických hlavice.
- jako brána pro Wi-Fi komunikaci a připojení k internetu.

■ Termostat obj. č. NA-NTH-PRO a přidavné termostatické hlavice obj. č. NA-NAV-PRO

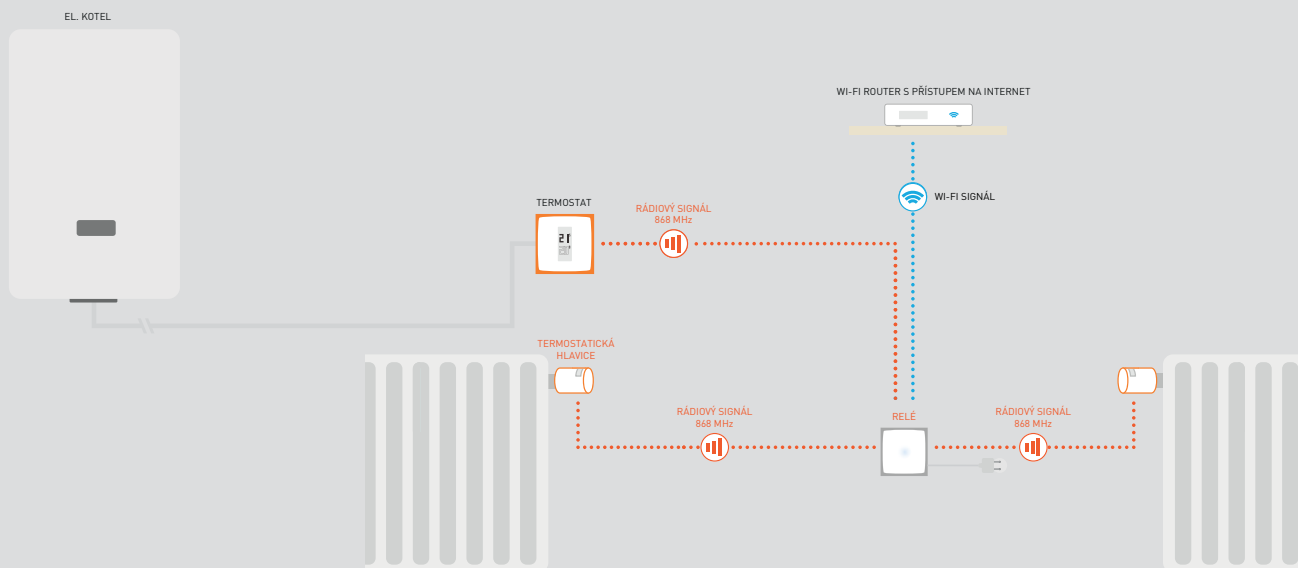

Relé termostatu, na základě topného programu, spíná kotel. Termostat slouží zároveň jako Wi-Fi brána pro komunikaci s internetem. Celý systém může spínat kotel na základě jedné ze dvou priorit:

- **Komfortní priorita** – povel pro sepnutí kotle vydá kterákoliv hlavice pokud teplota v dané místnosti nedosahuje požadované úrovně. Termostat v tomto případě slouží pouze pro komunikaci a jako spínač nezávisle na tom jakou teplotu sám naměří.
- **Úsporná priorita** – povel pro sepnutí kotle vydá pouze termostat pokud teplota v dané místnosti, kde je umístěn, nedosahuje úrovně požadované topným programem. Hlavice v dalších místnostech pouze otevírají přívod vody do radiátoru avšak nedokáží sepnout kotel.



NA-NSA-PRO



pracuje s aplikací Netatmo Security

Bal.	Obj. č.	Detektor kouře
1	NA-NSA-PRO-EU	<p>Optická detekce kouře Stropní montáž pouze v interiéru budov Ovládání a nastavení pomocí aplikace Netatmo Security (mobilní telefon se systémem min. IOS 10.0 nebo Android 5.0) Detektor funguje pouze ve smontovaném stavu V případě detekce: – rozezní zvukový alarm 85 dB (i v případě že není nastaveno Wi-Fi připojení) – odešle upozornění na mobilní telefon v reálném čase Pokrytí cca 50 m² Pravidelný auto-test (lze nastavit měsíční/půl roční/roční interval pro zaslání reportu): – stav kouřového senzoru – stav baterie – Wi-Fi připojení Možnost spuštění a vypnutí alarmu na přístroji nebo v aplikaci Netatmo Security Dva módy komunikace mezi detektorem a mobilem pro max. úsporu baterie: – Wi-Fi připojení (kompatibilní 802.11 b/g/n; 2.4 GHz; podporované zabezpečení Open/WEP/WPA/WPA-2, personal TKIP a AES) pouze pro odeslání upozornění na mobilní telefon v případě spuštění alarmu – Bluetooth Low Energy 4.2 (BLE) pro nastavení detektoru pomocí aplikace Netatmo Security 2 x integrovaná nevyměnitelná baterie CR17450 – 3 V, výdrž 10 let Pracovní teplota: -10 °C až 65 °C Rozměry: (symbol pro průměr) 115 mm, hloubka 44 mm Obsah balení: – 1 x detektor kouře – 1 x držák – 2 x šrouby a hmoždinky</p>

Doporučená umístění detektoru

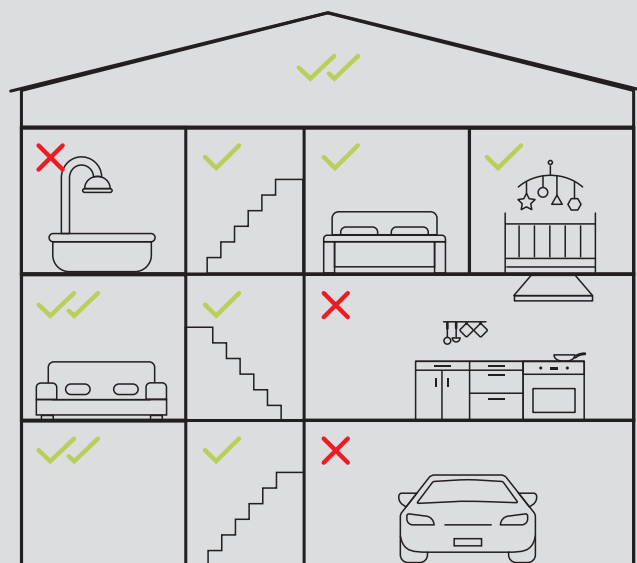

✓
Vhodné umístění

✓✓
Doporučené umístění

✗
Nevhodné umístění ⁽¹⁾

⁽¹⁾ Detektor je vybaven optickou detekcí kouře. Pára v koupelně nebo v kuchyni by mohla spustit falešný poplach.

* Aplikace Netatmo Security bude v budoucnu nahrazena aplikací Home + Security.



Legrand Smart Home

Netatmo vnitřní a venkovní kamery



NA-NSC-PRO



NA-NOC-PRO



NA-DTG-PRO



NA-NIS01-PRO



pracuje s aplikací Netatmo Security



pracuje s aplikací Door Entry

Kamery Netatmo lze instalovat samostatně a ovládat je pomocí mobilní aplikace Netatmo Security. Záběr z kamer lze zobrazit také v mobilní aplikaci Door Entry.

Bal.	Obj. č.	Netatmo kamery	Bal.	Obj. č.	Netatmo kamery (pokračování)
1	NA-NSC-PRO	<p>Ovládání a nastavení pomocí aplikace Netatmo Security (mobilní telefon se systémem min. iOS 10 nebo Android 5.0), některé funkce jsou dostupné i s aplikací Door Entry a telefonem Classe 300 Wi-Fi</p> <p>Podporuje micro SD karty Class 10, dodáváno s 8 GB kartou, lze upgradovat až na 32 GB</p> <p>Záznam video probíhá pouze v případě nějaké události (detekce osoby) až dokud tato událost nepomine (32 GB video soubor = cca 100 min video záznamu), po zaplnění SD karty se automaticky mažou nejstarší záznamy</p> <p>Možnost zálohování na Dropbox nebo FTP</p> <p>Kompatibilní s Apple HomeKit, Google Assistant (hlasové ovládání a scénáře)</p> <p>Full HD vnitřní kamera</p> <p>Plug and Play instalace</p> <p>Funkce rozpoznání obličeje – možnosti:</p> <ul style="list-style-type: none"> – lze definovat „známé“ (člen domácnosti) a „neznámé“ osoby, rozlišuje také mezi osobou a zvířetem – v případě detekce „neznámé“ osoby odešle upozornění na mobilní telefon – pokud jedna z detekovaných osob má profil jako „známá“ osoba, alarm se nespustí – pomocí funkce geolokace (nastavení na mobilním telefonu v aplikaci Netatmo Security) lze určit zda je „známý“ uživatel doma, v takovém případě se alarm nespustí – vybrané osoby mohou být při detekci vyjmuty ze záznamu z důvodů respektování soukromí <p>Upozornění lze nastavit v aplikaci Netatmo Security</p> <p>Full HD rozlišení 1080p, infračervené noční vidění, úhel záběru 130°</p> <p>Komunikace/připojení: nutno umístit v dosahu zabezpečené Wi-Fi sítě 802.11 b/g/n (2.4 GHz) nebo připojit pomocí RJ 45 (10/100 Mbps Ethernet port)</p> <p>Napájení dodávaným zásuvkovým adaptérem</p> <p>Rozměry: 45 x 45 x 155 mm</p> <p>Obsah balení:</p> <ul style="list-style-type: none"> – 1 x vnitřní kamera – 1 x vložená 8 GB micro SD karat (Class 10) – 1 x USB kabel – 1 x adaptér do zásuvky 	1	NA-DTG-PRO	<p>Okenní senzory</p> <p>Pracují pouze s vnitřní kamerou Netatmo</p> <p>Pomocí aplikace Netatmo Security lze kontrolovat zda je dané okno otevřené nebo obdržet upozornění že je okno otevřené příliš dlouho</p> <p>Obsahují akcelerometr a magnetometr (detekují svůj vlastní pohyb a změnu polohy)</p> <p>Max. 12 senzorů na kameru</p> <p>Komunikace s kamerou: rádiový signál 868 MHz</p> <p>Balení obsahuje 3 ks senzorů</p> <p>Obsah balení:</p> <ul style="list-style-type: none"> – 3 ks senzorů – 2 x AAA baterie pro každý senzor (výdrž cca 2 roky) – oboustrannou lepicí pásku pro montáž
1	NA-NIS01-PRO	<p>Vnitřní siréna</p> <p>Pracuje pouze s vnitřní kamerou Netatmo</p> <p>Komunikuje prostřednictvím Bluetooth tzn. musí být ve stejné místnosti jako kamera</p> <p>Obsah balení:</p> <ul style="list-style-type: none"> – 1 vnitřní siréna – 4 x AA baterie (výdrž cca 4 roky) – montážní sada (montáž na zeď) 	1	NA-NOC-PRO	<p>Full HD venkovní kamera</p> <p>Snadná instalace pro nahrazení venkovního světla</p> <p>Zasílaná upozornění lze nastavit v aplikaci Netatmo Security</p> <p>Funkce rozlišení mezi osobou, zvířetem a autem</p> <p>Lze definovat 4 oblasti v záběru kamery, které jsou vyjmuty ze záznamu a zároveň se nezasílají upozornění pokud v nich probíhá nějaká událost (omezení počtu zbytečných upozornění pokud je v záběru např. chodník před domem)</p> <p>Vestavěné LED světlo s pohybovým senzorem</p> <p>Krytí IP X6</p> <p>UV odolný materiál</p> <p>Full HD rozlišení 1080p, infračervené noční vidění do vzdálenosti 15 m, úhel záběru 130°</p> <p>Komunikace: nutno umístit v dosahu zabezpečené Wi-Fi sítě 802.11 b/g/n (2.4 GHz)</p> <p>Rozměry: 50 x 110 x 200 mm</p> <p>Obsah balení:</p> <ul style="list-style-type: none"> – 1x venkovní kamera – 1 x vložená 8 GB micro SD karat (Class 10) – montážní sada (montážní adaptér, šrouby, hmoždinky, inbus klíč...) – 1 x karta s párovacím a identifikačním kódem – 1 x ochranný obal
1	NA-NOC-S-PRO	<p>Full HD venkovní kamera se sirénou</p> <p>Siréna slouží pro zahnání případného vetřelce, spouští se manuálně pomocí mobilní aplikace</p>			

* Aplikace Netatmo Security a Door Entry budou v budoucnu nahrazeny aplikací Home + Security.

Aplikace Netatmo Security* je dostupná zdarma na Google Play a App Store





Bal.	Obj. č.	Video zvonek
1	NA-NDB-PRO	<p>Snadná instalace pro nahrazení stávajícího elektromechanického zvonku, který je nutné v instalaci zachovat</p> <p>Funkce:</p> <ul style="list-style-type: none"> – přeměrování hovoru na mobilní telefon a komunikace s návštěvou – detekuje osoby a spouští záznam, následně zasílá upozornění na mobil pokud je osoba vyhodnocena jako „neznámá“ – podmínky pro zaslání oznámení a spuštění záznamu lze nastavovat v mobilní aplikaci Netatmo Security (do budoucna Home + Security) – lze definovat oblasti kde při detekci není spuštěn záznam ani se neodesílá upozornění na mobil (omezení počtu zbytečných upozornění pokud je v záběru např. chodník před domem) – funkce TAMPER – zašle upozornění při pokusu o odcizení a spustí záznam – záznam lze ukládat na vloženou micro SD kartu, Dropbox nebo FTP <p>Napájení po stávající kabeláži a ze stávajícího zdroje, kompatibilní s napětími 8–24 VAC nebo 230VAC, kapacita zdroje alespoň 8 VA, obsahuje výměnou pojistku.</p> <p>Obsahuje také malou baterii která zvonek napájí ve chvíli kdy je stisknuté vyzváněcí tlačítko, nepostačuje kapacita původního zdroje nebo při drobných výpadcích napájení</p> <p>Full HD rozlišení 1080p s úhlem záběru 140°, infračervené noční vidění, 5x digitální zoom</p> <p>IP 44, odolnost proti vlhkosti a prachu</p> <p>Provozní teplota: -10 °C až +40 °C (při překročení těchto teplot se zvonek dočasně automaticky vypne)</p> <p>Komunikace: nutno umístit v dosahu zabezpečené Wi-Fi 802.11 b/g/n (2.4 GHz)</p> <p>Rozměry: 135 x 45 x 29 mm</p> <p>Obsah balení:</p> <ul style="list-style-type: none"> – video zvonek – ukončovací podložka – montážní deska – montážní adaptér se sklonem 25° pro lepší pokrytí sledovaného prostoru – zvonkový modul – odnímatelná napájecí svorka – vruty a šablona pro vrtání, bezpečnostní šroub se šroubovákem – náhradní pojistka

Schéma zapojení

Původní elektromechanický zvonek

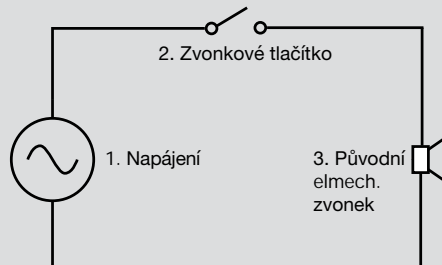

Video zvonek Netatmo

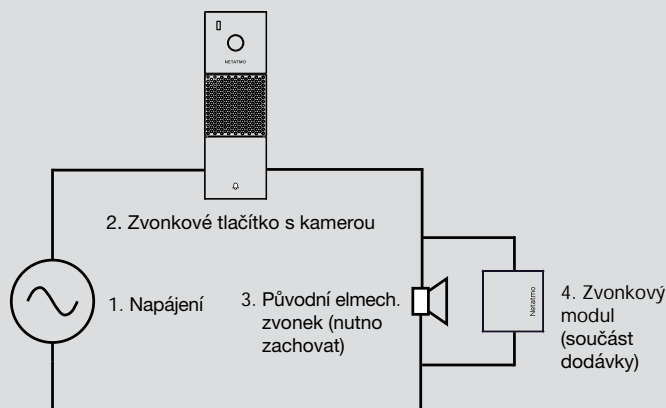

* Aplikace Netatmo Security bude v budoucnu nahrazena aplikací Home + Security.



Více komfortu s WI-FI video sadami Legrand a Bticino



DEN JE HNED JEDNODUŠŠÍ

Když nejste doma a přijde kurýr, můžete mu přes aplikaci říct, ať nechá balík za dveřmi nebo u sousedů.

ŘEŠENÍ JE SNADNÉ

Vaše dítě si zapomnělo klíče? Otevřete mu vzdáleně pomocí aplikace.

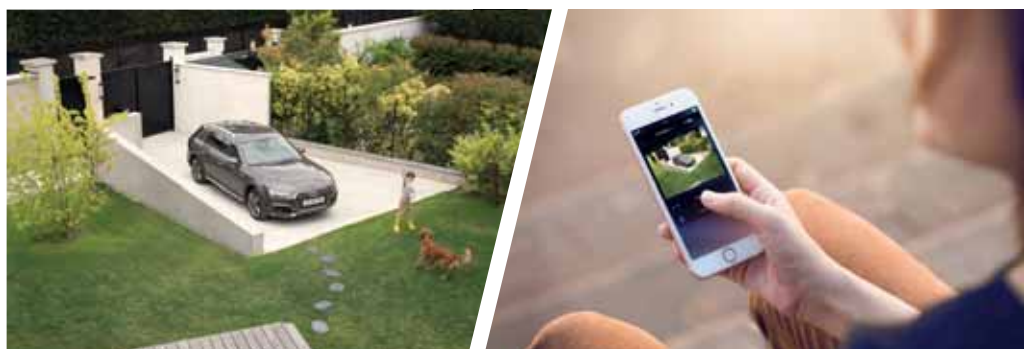

VŠE POD KONTROLOU

Zkontrolujte si co se u vás děje ať jste kdekoliv.

KONTROLA VSTUPU

Otvírejte jen lidem které znáte. Co se děje před dveřmi vidíte v aplikaci stejně jako na video telefonu.



Wi-Fi video sady



3 694 20



3 694 30



pracuje s aplikací Door Entry pro Classe 300X

Přídavné video telefony



3 692 35



3 692 25



3 694 01

Bal.	Obj. č.	Video sady Easy Kit - Wi-Fi
		<p>Možnost přeměrování hovorů na smartphony a tablety:</p> <ul style="list-style-type: none"> - až 20 mobilních telefonů přiřazených max. 10 uživatelským účtům - lze rozšířit na 2 byty, 2 vchody a 2 externí video kamery - každý byt může obsahovat další 2 video telefony s interkometem <p>Video telefon:</p> <ul style="list-style-type: none"> - 7" barevná obrazovka - napájení ze zásuvky 230 V pomocí adaptéru (napájí video telefon i vstupní panel, konektory pro prodloužení kabelu součástí dodávky) - handsfree - nastavení hlasitosti vyzvánění, jasu a kontrastu (vyzvánění je možné zcela vypnout) - barva bílá nebo černá - ovládání el. zámku 12 V přímo připojeného na vstupní panel - ovládání dalších 2 beznapěťových kontaktů ve vstupním panelu - povrchová montáž - přeměrování hovorů na smartphony a tablety - připojení k WiFi 2,4 GHz <p>Vstupní panel:</p> <ul style="list-style-type: none"> - povrchová montáž - možnost připojit externí kameru obj. č. 369401 - přímé připojení el. zámku 12 V - 2 přídavné beznapěťové kontakty (12-24 V AC/DC; 1 A) ovládané z video telefonu - stříška proti dešti, krytí IP 44, IK 07 - nastavení hlasitosti komunikace - 2 tlačítka pro 1 nebo 2 byty
1	3 694 20	Video sada – bílá
1	3 694 30	Video sada – černá

Bal.	Obj. č.	Přídavné video telefony
		<p>Sady lze rozšířit o další 2 video telefony v jednom bytě. V případě použití wi-fi video telefonů je v každém bytě pouze jeden tento telefon připojen na wi-fi síť a spárován s mobilní aplikací. Napájení ze zásuvky 230 V pomocí adaptéru (napájí video telefon i vstupní panel, konektory pro prodloužení kabelu součástí dodávky).</p>
1	3 694 25	Přídavný wi-fi video telefon – bílý
1	3 694 35	Přídavný wi-fi video telefon – černý
1	3 692 35	Přídavný video telefon – bílý
1	3 692 25	Přídavný video telefon se zrcadlovou obrazovkou – černý
		<p>Příslušenství</p>
1	3 693 39	Přídavný vstupní panel, lze přidat max. 1 ke každé sadě
1	3 694 01	Přídavná analogová kamera, lze připojit max. 1 přímo na každý vstupní panel. Napájení pomocí dodávaného zásuvkového adaptéru.

* Aplikace Door Entry bude v budoucnu nahrazena aplikací Home + Security.



Aplikace Door Entry* je dostupná zdarma na Google Play a App Store



Legrand Smart Home

video sady Easy Kit Wi-Fi – příklady instalace

■ Příklady instalací

- každý vstupní panel lze doplnit o kameru obj. č. 369401
- pokud se ze vstupního panelu vyzvání současně na 1, 2 nebo 3 video telefony tak **pouze jeden z nich může být Wi-Fi**. Ostatní ve skupině jsou obj. č. 369225, 369235 a nebo Wi-Fi, které však nejsou připojeny k Wi-Fi síti.

Standardní instalace

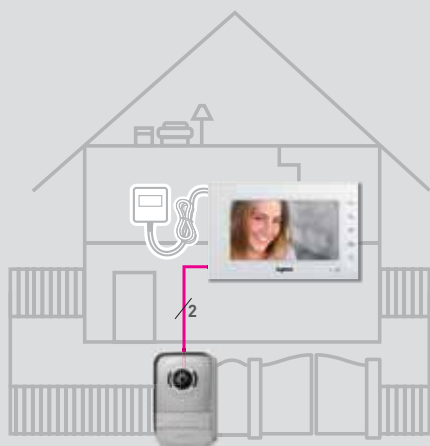

Instalace s přidavnou kamerou

– obj. č. 369401

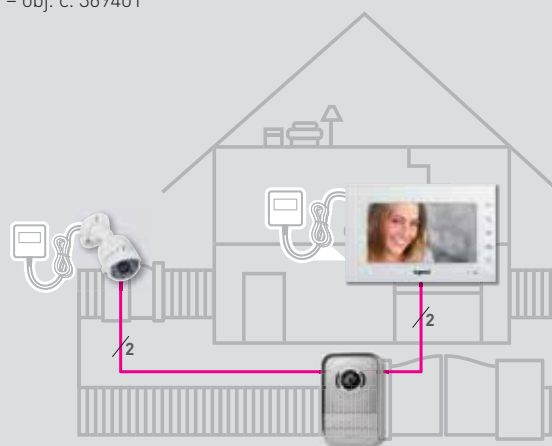

Instalace pro 1 dům se dvěma vchody

– každý vstupní panel lze doplnit o kameru obj. č. 369401

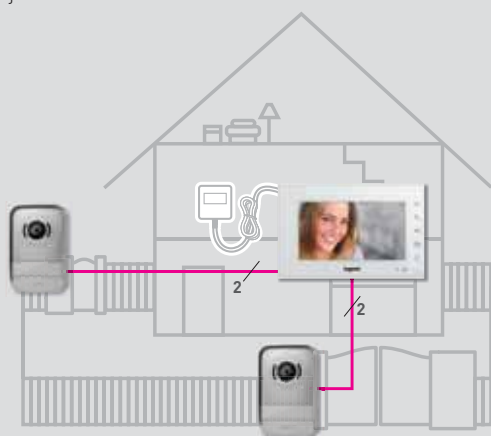

Instalace pro 1 dům se dvěma byty

- ze vstupního panelu lze vyzvánět na oba byty současně nebo na každý zvlášť
- mezi oběma byty lze realizovat interkomové volání v případě, že se na ně z venkovního panelu vyzvání současně
- vstupní panel lze doplnit o kameru obj. č. 369401

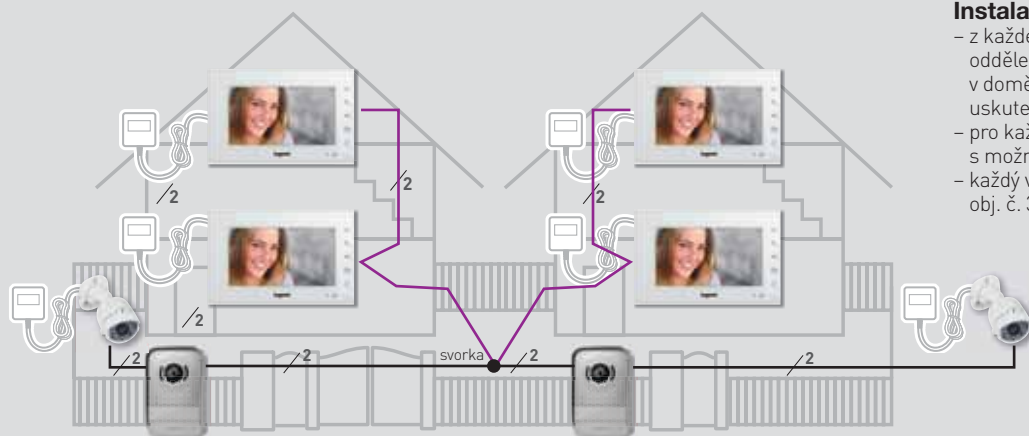
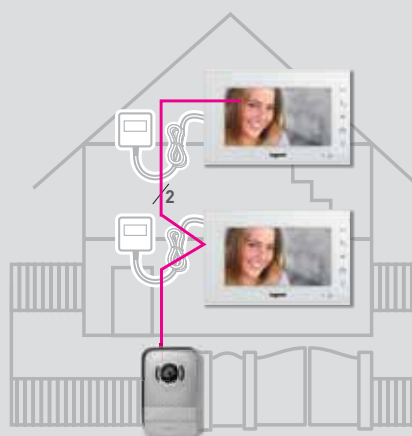

Instalace pro 2 domy

- z každého vstupního panelu lze vyzvánět odděleně na každý dům zvlášť, oba telefony v domě vyzvánějí současně a lze mezi nimi uskutečnit interkomové volání
- pro každý dům lze doplnit ještě třetí video telefon s možností interkomu
- každý vstupní panel lze doplnit o kameru obj. č. 369401

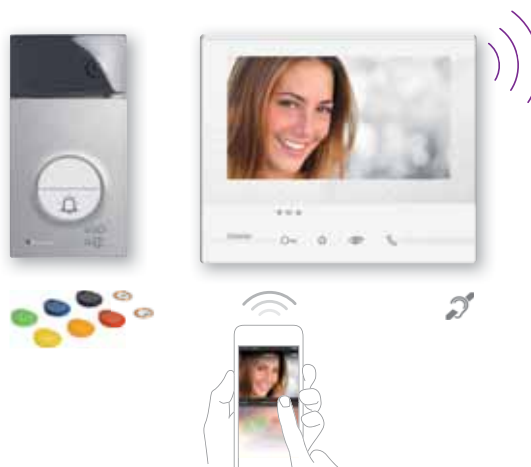

Bal.	Obj. č.	Sady domovních video telefonů
1	364614	<p>Video telefony umožňují přeměrovat hovor na mobilní telefon s aplikací Door Entry a jsou kompatibilní s kamerami Netatmo</p> <p>Sada – video telefon Classe 100 Wi-Fi a vstupní panel Linea 3000</p> <p>Sada pro 1 byt s 5" video telefonem Classe 100 Wi-Fi a vstupním panelem Linea 3000</p> <p>Možnost přeměrování hovoru na mobilní telefon (min. Android 5.0 a iOS 9.0) s aplikací Door Entry Classe 100X:</p> <ul style="list-style-type: none"> – až 20 mobilních telefonů přidělených max. 10 uživatelským účtům El. zámek 12 V lze připojit a napájet přímo ze vstupního panelu Vstupní panel je osazen čtečkou elektronických čipů a klíčenek, které jsou součástí dodávky Obsah balení: <ul style="list-style-type: none"> – 1 x video telefon Classe 100 Wi-Fi (obj. č. 344682) – 1x video vstupní panel Linea 3000 (max. pro 2 byty, obj. č. 363091) – 6 x el. klíčenka (jeden z nich MASTER pro správu), 2 x plochý el. čip – kombinovaný napájecí zdroj (6 DIN) – relé obj. č. 346250 pro spínání nestandardních zátěží <p>Pro možnosti rozšíření sady (více telefonů nebo vstupních panelů) kontaktujte Legrand</p>

Bal.	Obj. č.	Video sady Bticino – Wi-Fi (pokračování)
1	363911	<p>Sada – video telefon Classe 300 Wi-Fi a vstupní panel Linea 3000</p> <p>Sada pro 1 byt s dotykovým 7" video telefonem Classe 300 Wi-Fi a vstupním panelem Linea 3000</p> <p>Možnost přeměrování hovoru na mobilní telefon (min. Android 5.0 a iOS 9.0) s aplikací Door Entry Classe 300X:</p> <ul style="list-style-type: none"> – až 20 mobilních telefonů přidělených max. 10 uživatelským účtům Video telefon obsahuje funkci audio/video záznamník zmeškaných volání El. zámek 12 V lze připojit a napájet přímo ze vstupního panelu Vstupní panel je osazen čtečkou elektronických čipů a klíčenek, které jsou součástí dodávky Obsah balení: <ul style="list-style-type: none"> – 1 x video telefon Classe 300 Wi-Fi (obj. č. 344642) – 1x video vstupní panel Linea 3000 (max. pro 2 byty, obj. č. 363091) – 6 x el. klíčenka (jeden z nich MASTER pro správu), 2 x plochý el. čip – kombinovaný napájecí zdroj (6 DIN) – relé obj. č. 346250 pro spínání nestandardních zátěží <p>Pro možnosti rozšíření sady (více telefonů nebo vstupních panelů) kontaktujte Legrand</p> <p>Lze spárovat s kamerami Netatmo</p>

* Aplikace Door Entry bude v budoucnu nahrazena aplikací Home + Security.

 Aplikace Door Entry* je dostupná zdarma na Google Play a App Store



Legrand Smart Home

video sady telefonů Classe 100 Wi-Fi a Classe 300 Wi-Fi – příklady instalace

■ Příklady instalací

Sady video telefonů Bticino nabízejí široké možnosti rozšíření - kontaktujte Legrand.

V případě že jsou v instalaci 2 a více telefonů na které se vyzvánějí současně, může být v provedení Wi-Fi pouze 1.

Ostatní musí být odlišné modely – kontaktujte Legrand.

Instalace pro 1 rodinný dům

Instalaci lze rozšířit o další telefon nebo vstupní panel – kontaktujte Legrand.

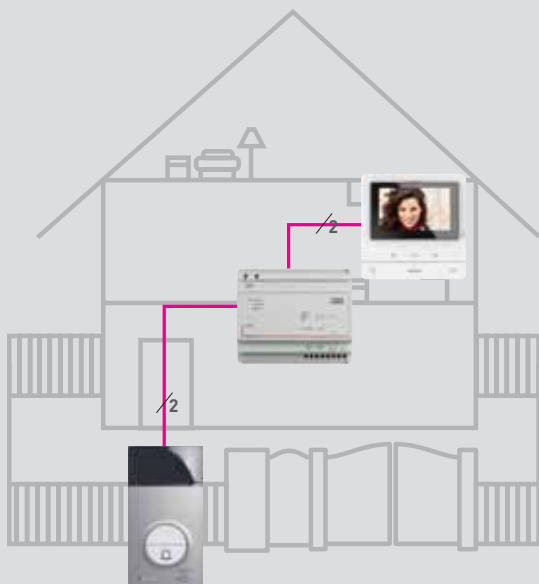

Instalace pro 1 rodinný dům se 2 byty

Ze vstupního panelu lze vyzvánět na oba telefony současně (v tom případě smí být pouze jeden z nich v provedení Wi-Fi), nebo na každý zvlášť. Pro další možnosti rozšíření kontaktujte Legrand.

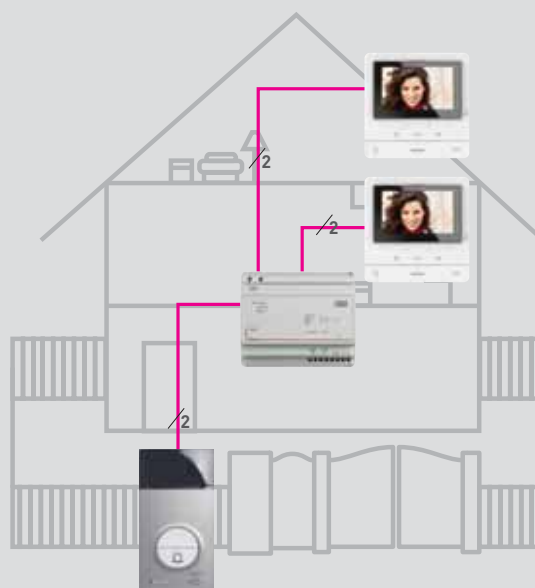

Instalace pro 1 rodinný dům se 2 byty a 2 vchody

Z každého vstupního panelu lze vyzvánět na oba telefony současně (v tom případě smí být pouze jeden z nich v provedení Wi-Fi), nebo na každý zvlášť (v tom případě mohou být oba v provedení Wi-Fi).

Pro další možnosti rozšíření kontaktujte Legrand.

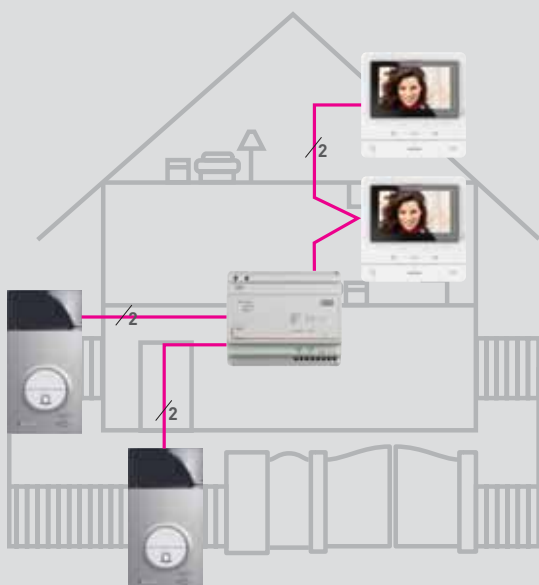

KOMPATIBILITA

HLASOVÝ ASISTENT

Přístroje Legrand with Netatmo a Netatmo jsou kompatibilní s nejpoužívanějšími hlasovými asistenty na trhu.

	works with the Google Assistant	Works with Apple HomeKit	WORKS WITH alexa
Netatmo vnější a vnitřní kamera	✓	✓	
Netatmo detektor kouře		✓	
Netatmo termostat	✓	✓	✓
Netatmo termostatické hlavice	✓	✓	✓
Valena™ Life/Allure with Netatmo	✓	✓	✓

iOS: Valena™ Life/Allure with Netatmo a ostatní řady programu Legrand with Netatmo vyžadují iPhone, iPad, iPod touch s iOS 9.0 a vyšší. Pro ovládání těchto přístrojů kompatibilních s HomeKit je doporučen iOS 9.0 nebo vyšší.

Pro ovládání těchto přístrojů kompatibilních s HomeKit mimo domov jsou vyžadovány Apple TV s tvOS 10.0 a vyšší nebo iPad s iOS 10.0 a vyšší, konfigurovány jako hub.

Android: Android 5.0 nebo vyšší s přístupem na Google Play.

Webové rozhraní: PC nebo Mac.

iPhone, iPod a iPad jsou registrované obchodní značky Apple Inc, registrované v USA. HomeKit je registrovaná obchodní značka Apple Inc.

App Store je servisní značka Apple Inc. Android, Google, Google Play a Google Play logo jsou obchodní značky Google LLC. Amazon, Alexa a jejich loga jsou obchodními značkami společnosti Amazon.com, Inc. nebo jejích poboček.



Legrand cloud a bezpečnost dat



CLOUD A PŘÍSTUP KE VŠEM „PŘIPOJENÝM“ INSTALACÍM A PŘÍSTROJŮM

Legrand Cloud **hostuje, spravuje a zabezpečuje** veškerá data potřebná k přístupu k „připojeným“ instalacím a přístrojům:

- údaje o instalaci a identitě uživatele
- uživatelská data pro přístup

Legrand Cloud byl vytvořen jako část **Microsoft Azure**, světového lídra v oblasti cloudových řešení, s ohledem na obrovskou kapacitu růstu a nové uživatelské zkušenosti.

ZABEZPEČENÍ DAT A OCHRANA SOUKROMÍ

Legrand cloud garantuje bezpečnost dat a ochranu soukromí uživatelů. Legrand splňuje jednotné požadavky **bezpečnostního standardu ISO 27001**, který je považován za měřítko datové bezpečnosti.

Aplikování PIAS: Privacy Impact Assessment studies. To zahrnuje metodiku navrženou French Data Protection Authority (CNIL) která byla navržena pro zajištění respektování soukromí uživatelů systematickým přístupem při zacházení s uživatelskými daty.

Legrand taktéž ručí za to, že nedojde ke zcizení, pozměnění nebo zničení dat zásahem do IT systému z venčí. Toto zajišťují bezpečnostní audity a penetrační testování prováděné renomovanými společnostmi v oblasti kybernetické bezpečnosti.

Legrand Smart Home se neustále vyvíjí



VIDEO TELEFON CLASSE 300 EOS

- integrace do systému Valena Life with Netatmo a MyHome
- předpokládaná dostupnost funkce Q1/2022



MOBILNÍ BRÁNA

- komunikační brána v přenosném provedení
- předpokládaná dostupnost přístroje Q4/2021



VYLEPŠENÉ OVLÁDAČE ŽALUZIÍ

- možnost přednastavit polohu žaluzie
- funkce bude dostupná i u stávajících instalací formou automatického updatu firmwaru
- předpokládaná dostupnost funkce Q4/2021



OPTIMALIZOVANÉ OVLÁDÁNÍ POMOCÍ APLIKACÍ

- pro ovládání světel, žaluzií, zásuvek, topení, kamer, wi-fi telefonů.... pouze dvě aplikace Home + Control a Home + Security
- předpokládaná dostupnost funkce Q1/2022



OVLÁDÁNÍ ZIGBEE ŽÁROVEK

- ovládání ZigBee žárovek různých výrobců: ON/OFF a stmívání
- předpokládaná dostupnost funkce Q4/2021



ECOMETER

- měření spotřeby až 7 okruhů
- 3fázové měření
- předpokládaná dostupnost přístroje Q1/2022



OVLÁDÁNÍ BAREVNÝCH ZIGBEE ŽÁROVEK

- možnost integrace barevných ZigBee žárovek různých výrobců
- barva, chromatičnost, ON/OFF a stmívání
- předpokládaná dostupnost funkce Q1/2022



OVLÁDAČ BAREVNÉHO OSVĚTLENÍ

- ovládání barev a chromatičnosti ZigBee žárovek různých výrobců
- předpokládaná dostupnost funkce Q1/2022



SMARTHER AC

- termostat Smarterther with Netatmo s IR vysílačem pro ovládání klimatizace
- předpokládaná dostupnost přístroje Q1/2022



SLEDUJTE NÁS

- @ www.legrand.cz
- f www.facebook.com/legrandcz
- o www.instagram.com/legrandcz
- in www.linkedin.com/company/legrand-česká-republika
- ▶ www.youtube.com/+legrandcz



Legrand s.r.o.

Meteor Centre Office Park
Sokolovská 100/94
186 00 Praha 8

Tel.: 246 007 668
E-mail: kancelar@legrandcs.cz
www.legrand.cz
www.vypinacezasuvky.cz

